



Passat Passat Variant クイックユーザーガイド

初めに本書をお読みください



Passat、Passat Variant に関する資料

本書

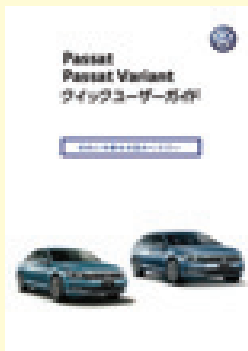

クイックユーザーガイド

基本的な運転方法、装備の使用方法などをわかりやすく説明しています。

ご使用にあたっての注意、警告に関する内容は、「取扱説明書」をお読みください。

モデル、グレード、オプションなどにより、装備が異なる場合があります。

QR コードについて

本書内で QR コードが表示されている機能は、動画で機能の説明を確認することができます。

QR コード対応の携帯電話から QR コードを読み取ると、各機能の動画による説明が閲覧できます。

動画の閲覧には別途、通信料が発生します。パケット定額サービスなどの料金制度に加入されていない場合、パケット通信料が高額となりますので予めご注意ください。

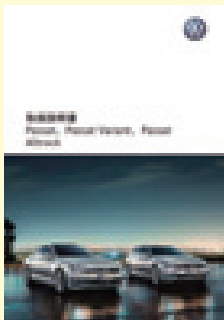

取扱説明書

装備の詳細な使い方や、使用上の注意などについて記載しています。

本書と合わせて必ずお読みください。

Passat

Passat Variant

クイックユーザーガイド

目次

運転の前に

運 転

便利な機能

クイックユーザーガイド 目次

目次

外観 Passat	4
外観 Passat Variant	8
内装	12

1. 運転の前に

16

運転準備	16
リモコンキー	16
スマートエントリー&スタートシステム “Keyless Access”	17
ドア	18
シートの調整	19
センターアームレストの調整	21
ステアリングホイールの調整	22
ミラーの調整	23
シートベルト	26

2. 運転

28

運転する	28
コンビネーションメーター	28
警告灯および表示灯	32
ディスプレイ表示/情報プロファイル	36
エンジンの始動・停止	39
シフト操作	40
パーキングブレーキ	42
Start/Stop システム	43
ライト	44
方向指示器	46
非常点滅表示灯	46
ウインドーワイパー、ウォッシャー	47
燃料の給油	48

3. 便利な機能

50

室内装備	50
マニュアルエアコンディショナー	50
フルオートエアコンディショナー	52
シートヒーター	55
シートヒーター/シートベンチレーション	56
パワーウィンドー	57
電動パノラマスライディングルーフ	58
チャイルドシート	60
エアバッグ	61
ルームランプ、リーディングランプ	62
12V ソケット	63
マッサージ機能	64
メモリーシート	65
荷物の積載	66
ラゲージルーム	66
運転支援	72
インフォテイメントシステム	72
ドライビングプロファイル	76
アダプティブクルーズコントロールシステム “ACC”	78
レーンキープアシストシステム “Lane Assist”	82
渋滞時追従支援システム “Traffic Assist”	84
レーンチェンジアシスト “Side Assist Plus”	85
リヤトラフィックアラート (後退時警告・衝突軽減ブレーキ機能)	86
ドライバー疲労検知システム “Fatigue Detection System”	88
プリクラッシュブレーキシステム “Front Assist” (歩行者検知対応シティアージェンシーブレーキ機能付)	90
ESC(エレクトロニックスタビリティコントロール)	92
プロアクティブ・オキュパント・プロテクション	93
タイヤモニタリングシステム	94
パークディスタンスコントロール	96
リヤビューカメラ “Rear Assist”	98
アラウンドビューカメラ “Area View”	99
駐車支援システム “Park Assist”	102

外観 Passat

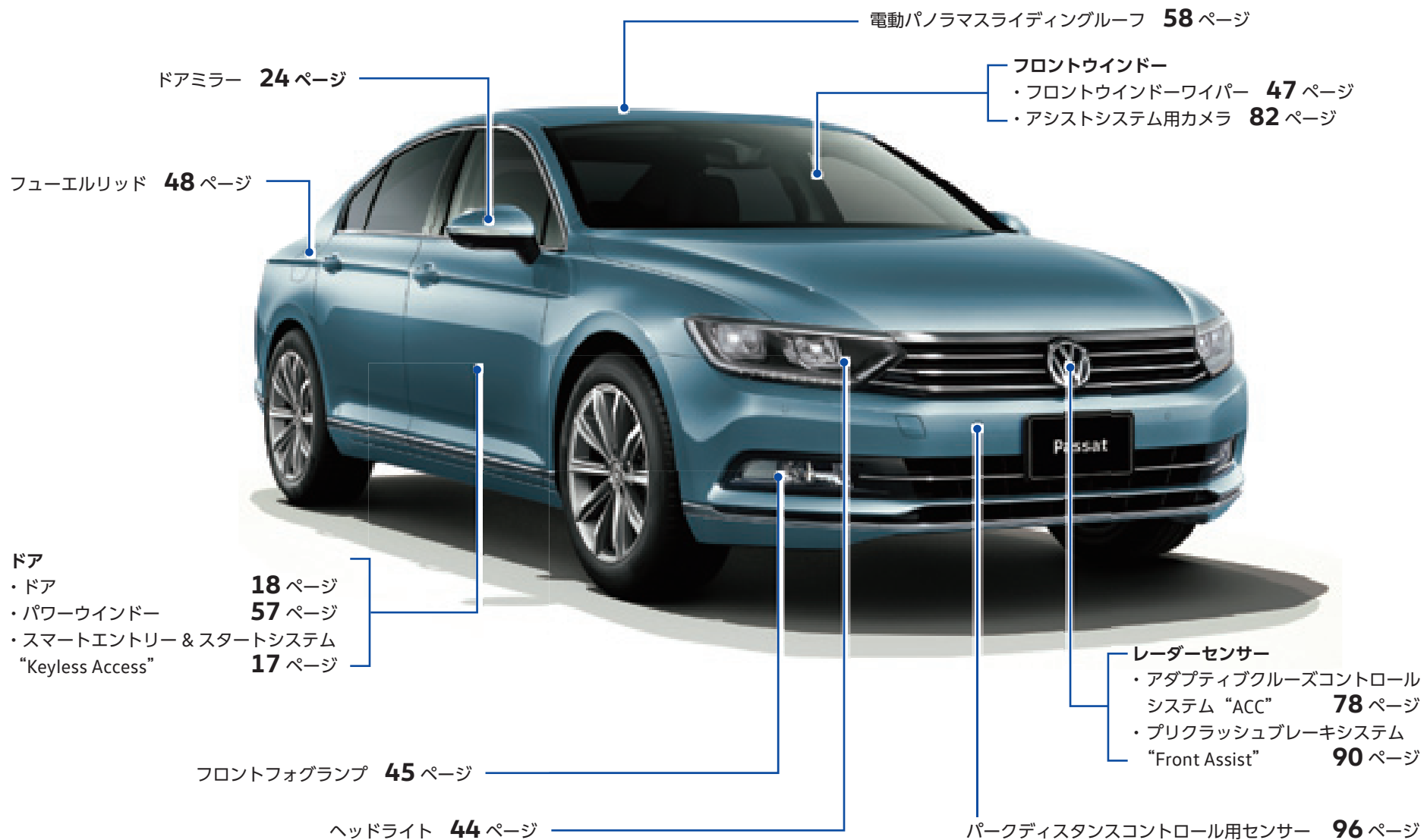

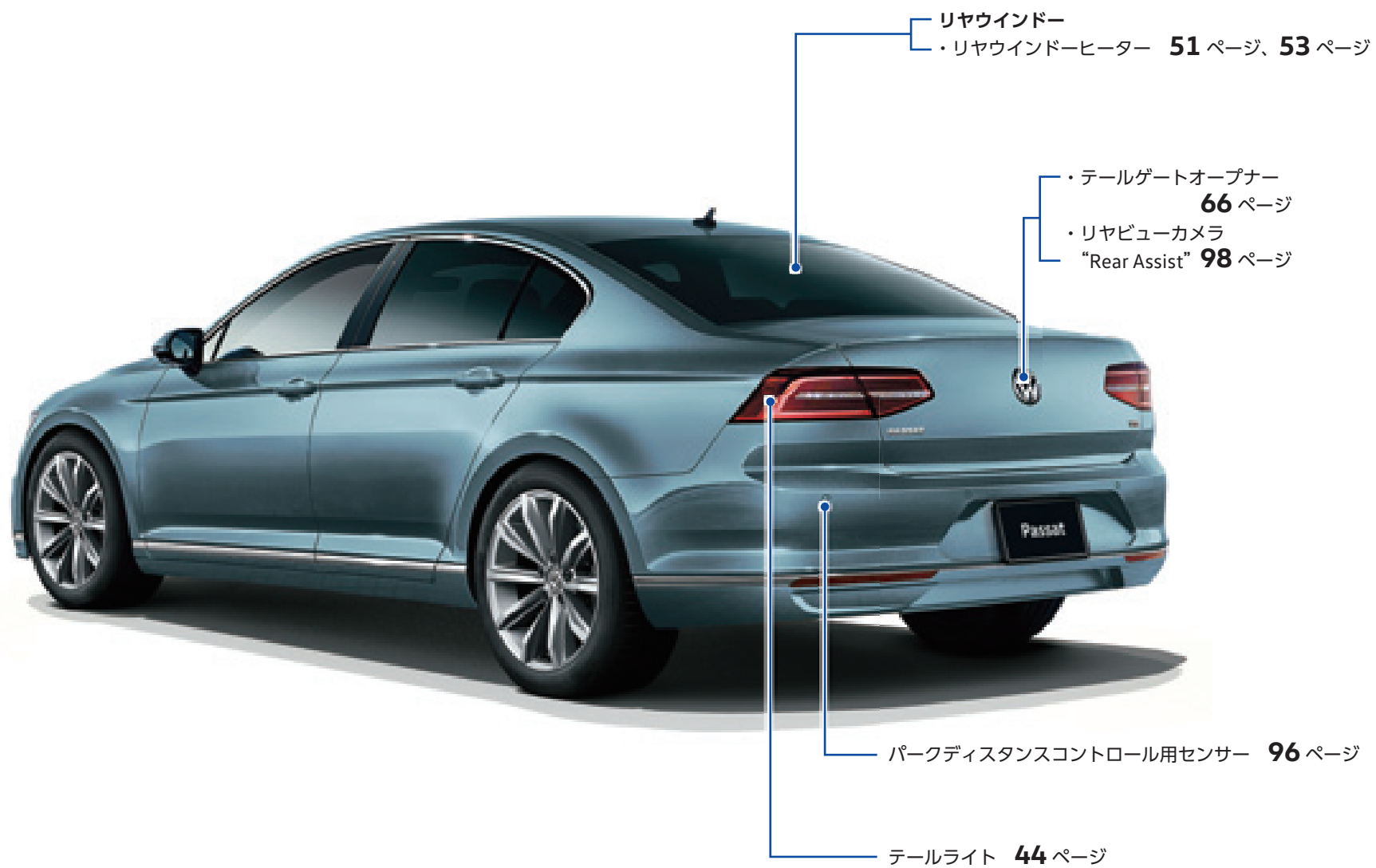

外観 Passat Variant

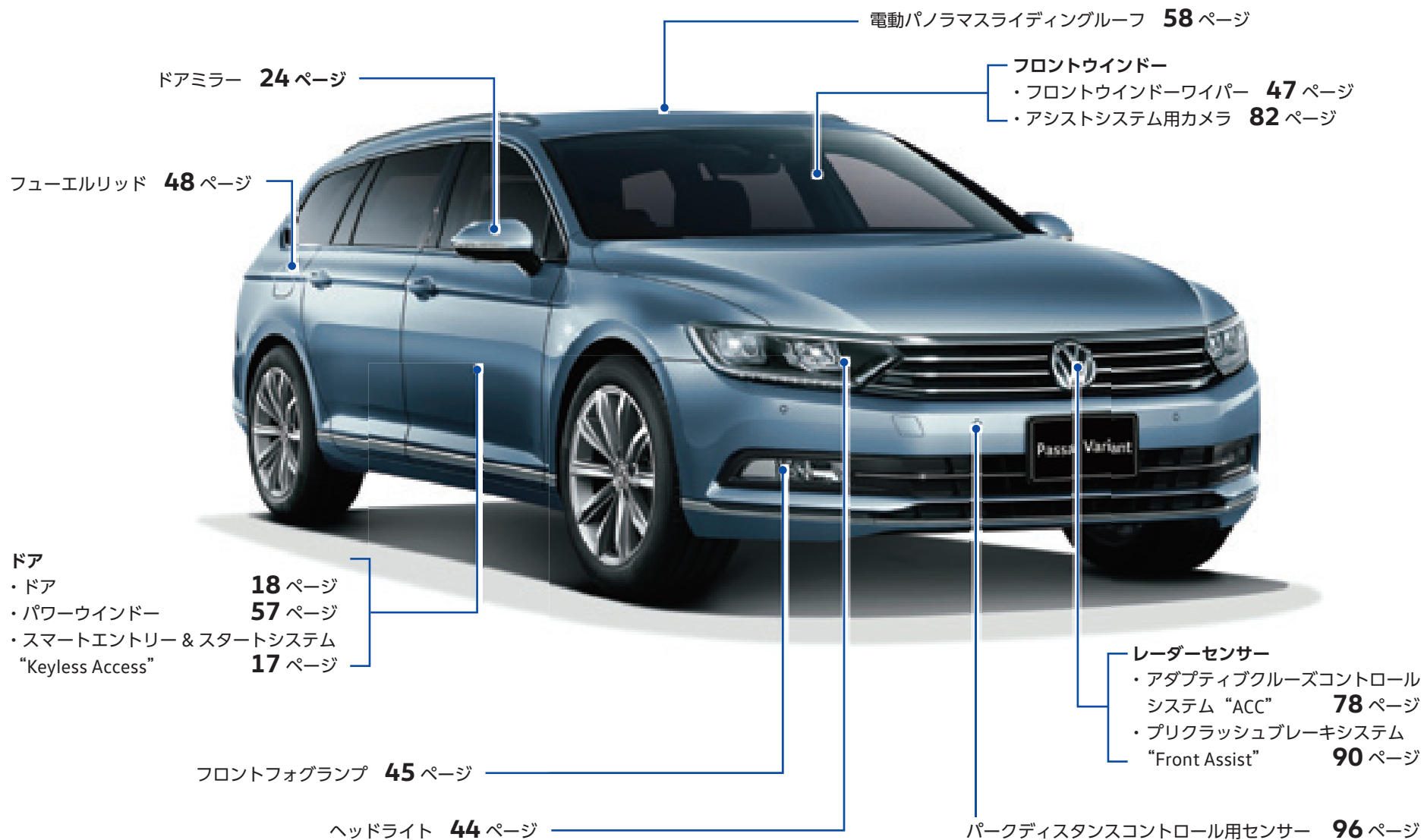

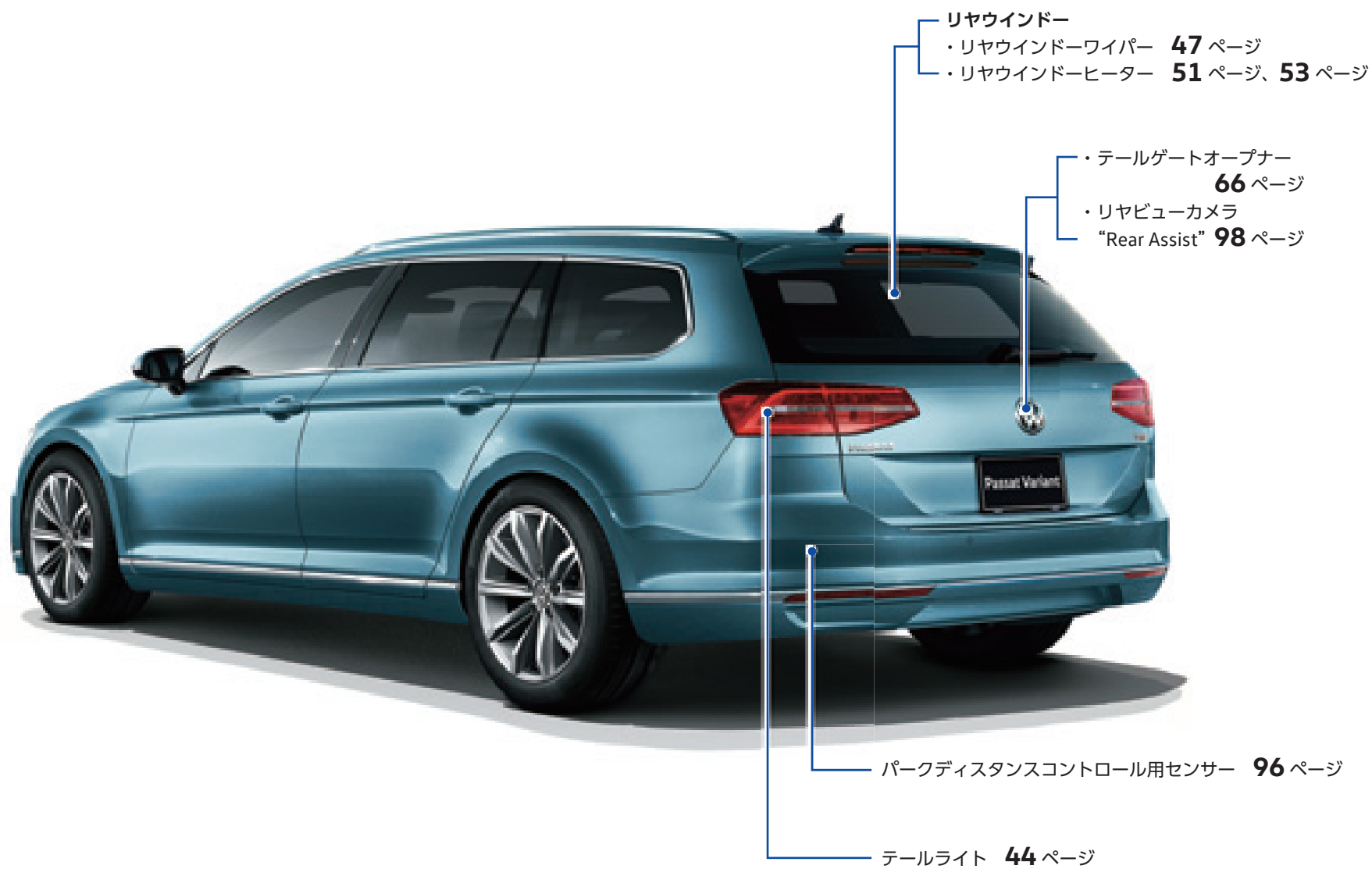

内装

インフォテインメントシステム **72** ページ

- ・助手席エアバッグカットオフスイッチ警告灯 **61** ページ
- ・非常点滅表示灯 ON/OFF ボタン **46** ページ
- ・駐車支援システム“Park Assist” **102** ページ
- ・パークディスタンスコントロールボタン **96** ページ
- ・アラウンドビューカメラ“Area View” ボタン **99** ページ

レバー

- ・ヘッドライト **44** ページ
- ・方向指示器 **46** ページ
- ・ドライバーアシストシステム用ボタン **36** ページ

コンビネーションメーター **28** ページ

パドルシフト **41** ページ

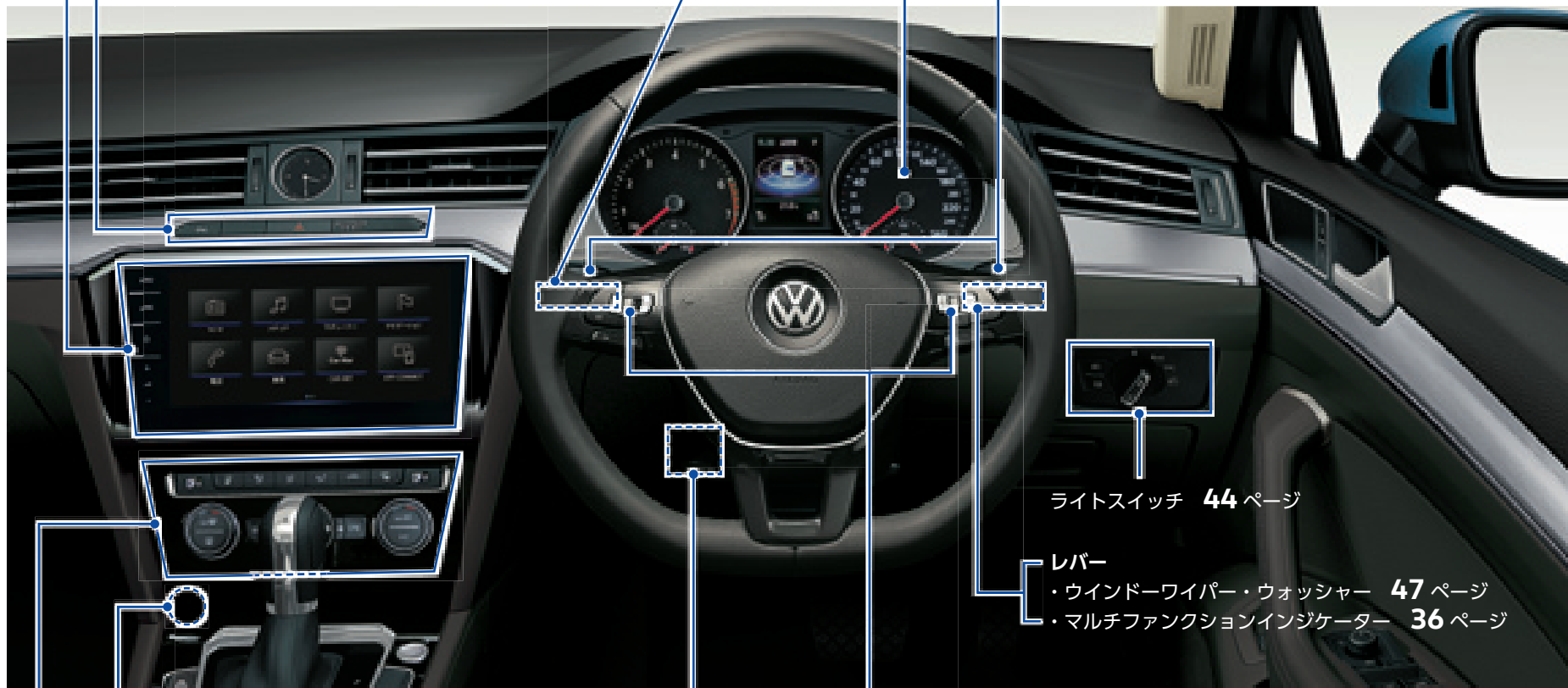

ライトスイッチ **44** ページ

レバー

- ・ウインドーワイパー・ウォッシャー **47** ページ
- ・マルチファンクションインジケータ **36** ページ

12V ソケット **63** ページ

- ・マニュアルエアコンディショナー **50** ページ
- ・フルオートエアコンディショナー **52** ページ
- ・シートヒータースイッチ **55** ページ
- ・シートヒーター / ベンチレーションスイッチ **56** ページ

マルチファンクションステアリングホイール

- ・マルチファンクションインジケータ **36** ページ
- ・アダプティブクルーズコントロール システム“ACC” **78** ページ

ステアリングホイール
調整用レバー **22** ページ

運転の前に

運転準備

リモコンキー

リモコンキーを使って、車から離れたところからドアとトランクリッド/テールゲートを施錠、解錠することができます。

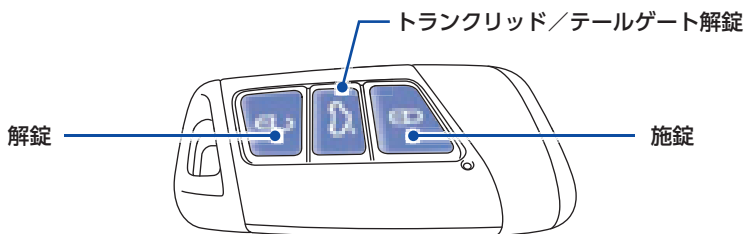

QM1014

- 施錠ボタン…………… すべてのドアおよびトランクリッド/テールゲートを施錠します。
- 解錠ボタン…………… すべてのドアおよびトランクリッド/テールゲートを解錠します。
- トランクリッド/テールゲート解錠ボタン…………… トランクリッド/テールゲートのみ解錠します。

解錠後、数十秒ドアやトランクリッド/テールゲートが開かれない場合、自動的に施錠します。

スマートエントリー&スタートシステム “Keyless Access”

キーが作動範囲にあるとき、運転席または助手席ドアハンドルのセンサー部分に触れると、ドアとトランクリッド/テールゲートを施錠、解錠することができます。

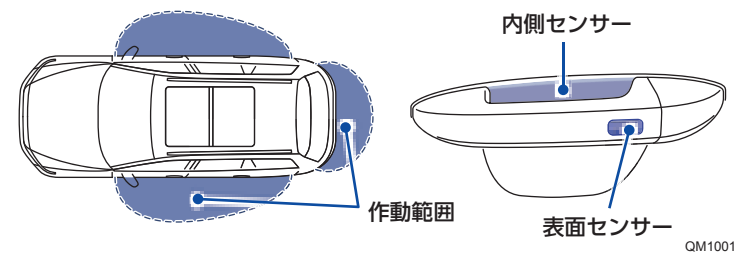

- 表面センサー…………… 触れると、全てのドアおよびトランクリッド/テールゲートが施錠します。
- 内側センサー…………… 触れると、全てのドアおよびトランクリッド/テールゲートが解錠します。

解錠後、数十秒ドアやトランクリッド/テールゲートが開かれない場合、自動的に施錠します。

キーを車内に残した状態でドアハンドル表面のセンサーに触れると、方向指示器が4回点滅し、ドアを施錠できません。

ドア

センターロッキング

車内からは、運転席のドアについているセンターロッキングスイッチで施錠、解錠ができます。

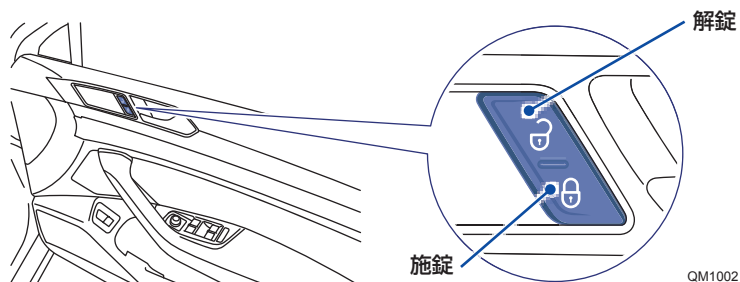

QM1002

自動施錠 (オートロック)

15km/h以上で走行すると、自動的に施錠されます。この機能はインフォテインメントシステムで設定を切り替えることができます。

チャイルドブルーロック

お子様などが誤ってドアを開けないようにする機能です。ONになっているときには、リヤドアを車内から開けることができません。ON/OFFを切り替えるには、キーを差し込んで回します。

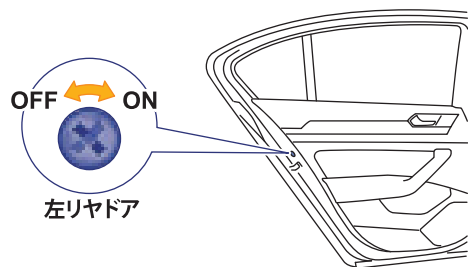

QM1003

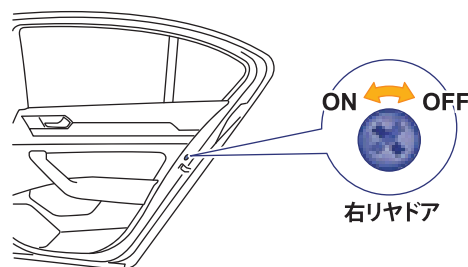

QM1004

シートの調整

マニュアルシートの調整

シートの高さ、前後、背もたれの角度、ランバーサポートを調整することができます。

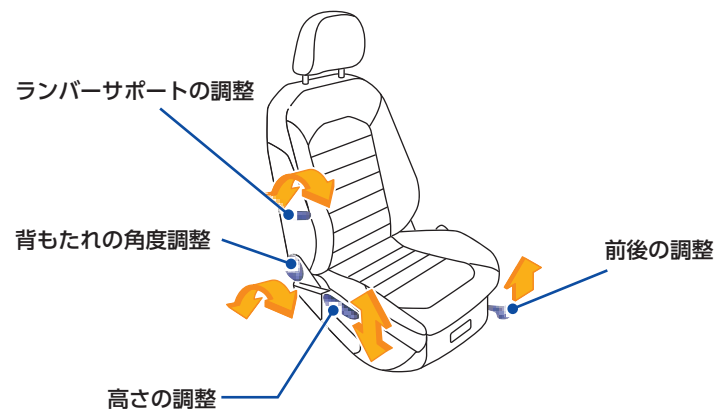

Q0086

パワーシートの調整

シートの高さ、シートの前後、クッションの角度、背もたれの角度、ランバーサポートのカーブ、ランバーサポートの高さを調整することができます。

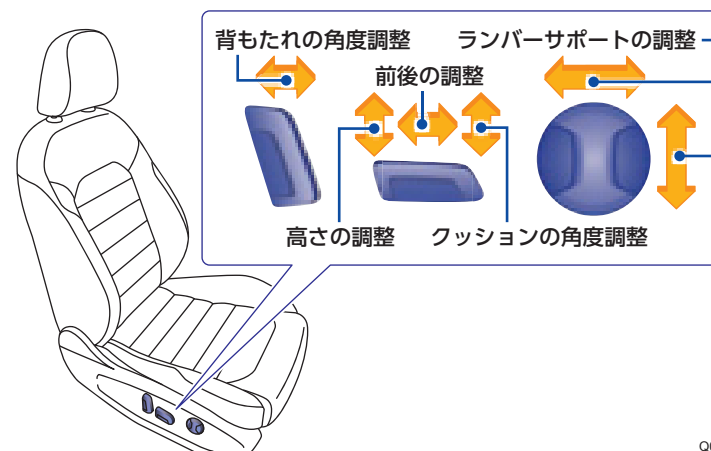

Q0008

ヘッドレストの高さ調整 (フロントシート)

高さを調整することができます。
調整ボタンを押しながら上げる、または下げてください。

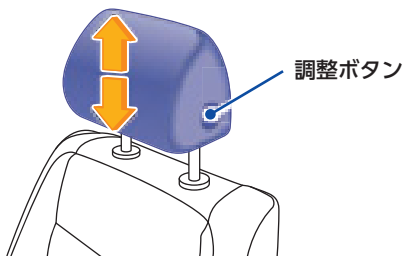

QM1005

ヘッドレストの高さ、前後位置調整 (フロントシート)

高さ前後位置を調整することができます。
調整ボタンを押しながら上下、または前後に動かしてください。

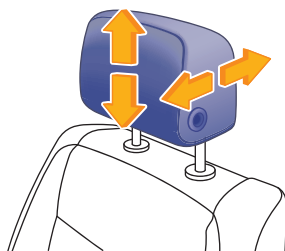

QM1015

ヘッドレストの高さ調整 (リヤシート)

高さを調整することができます。
そのまま引き上げます。下げる場合は調整ボタンを押しながら、下げてください。

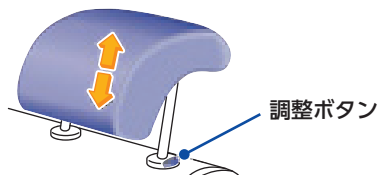

センターアームレストの調整

フロントセンターアームレスト

角度および前後位置を調整することができます。
上げるときは、先端を持ち上げます。
下げるときは、いったん上まで引き上げてから下げます。
前後位置を調整するときは、前方または後方にロックするまで動かします。

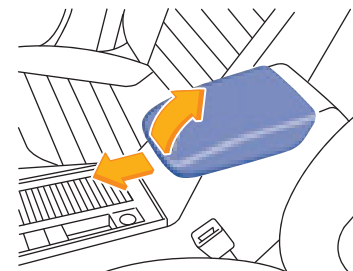

Q0010

リヤセンターアームレスト

バンドを引いて、前に倒して使います。

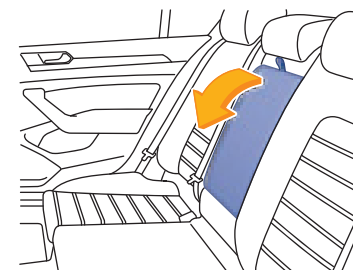

QM1006

ステアリングホイールの調整

ステアリングホイールの高さ、前後位置を調整することができます。

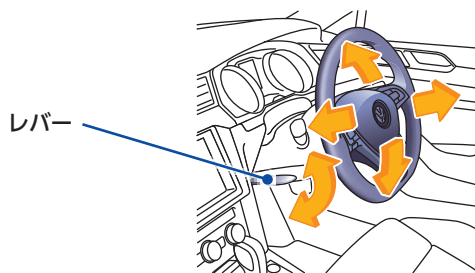

QM8014

操作 手順

- 1 レバーを下げます。
- 2 ステアリングホイールを前後または上下に動かして、位置を調整します。
- 3 調整した位置を保持し、レバーを上げて固定します。

ミラーの調整

自動防眩ルームミラーの調整

リヤウインドーを通して後方の視界が確認できるように、ルームミラーの基本位置を調整してください。

センサーにより周囲の明るさを検知し、後続車のヘッドライトがまぶしいときは自動的に明るさを抑えます。

セレクターレバーが“R”の位置にある時は、自動防眩機能は作動しません。

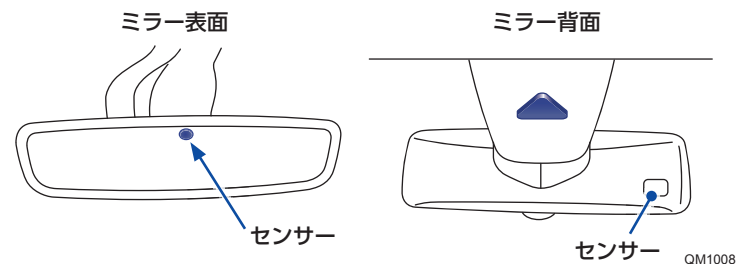

ドアミラーの調整

運転席のドアについているドアミラー用回転式ノブで調整できます。

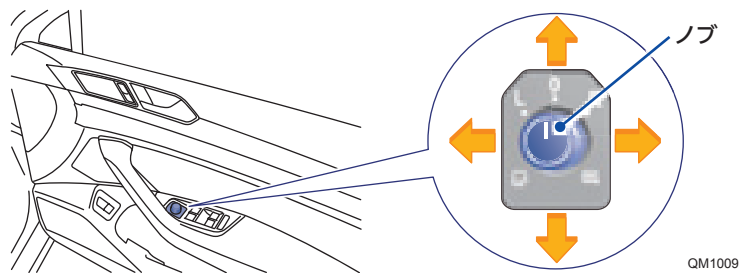

操作手順

- 1 ノブを回して、“R”（運転席側）または“L”（助手席側）に合わせます。
- 2 ノブを前後、左右に動かして、ドアミラーを調整します。
- 3 ドアミラーの角度を調整した後、ノブを回して、“0”に合わせます。

アドバイス

運転席側を調整すると、助手席側も同時に調整されます。助手席側を調整する場合は、先に運転席側を調整してください。
この機能はインフォテインメントシステムで設定を切り替えることができます。

ドアミラーの格納

運転席のドアについているドアミラー用回転式ノブをに合わせると、自動的に格納されます。他の位置にすると復帰します。

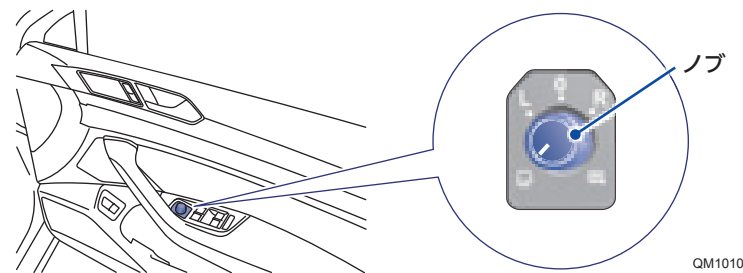

車両をリモコンキー、またはスマートエントリー&スタートシステム“Keyless Access”で施錠することでも自動的に格納されます（イグニッションスイッチを“ON”にすると復帰）。この機能はインフォテインメントシステムで設定を切り替えることができます。

ドアミラーヒーター

運転席のドアについているドアミラー用回転式ノブをに合わせると、外気温度が20℃以下の場合にドアミラーヒーターが作動します。

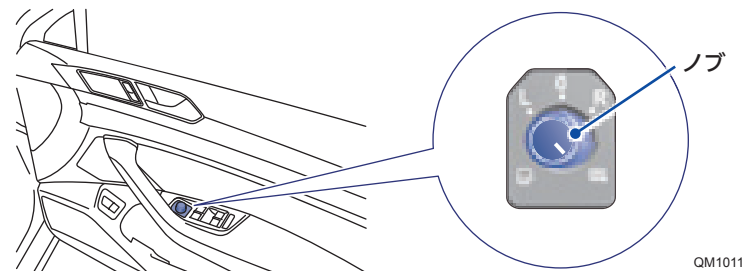

アドバイス

ドアミラーヒーターを使用しないときは、スイッチを“0”（OFF）にしてください。

シートベルト

全席に3点式シートベルトが装備されています。

シートベルトの取り付け、取り外し

バックルに差し込むと自動的に固定されます。

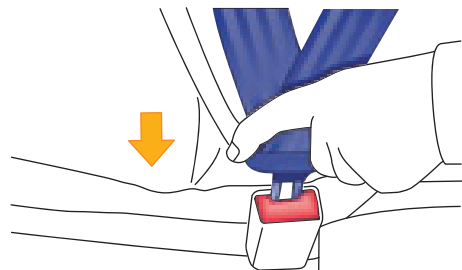

バックルのボタンを押すと外れます。

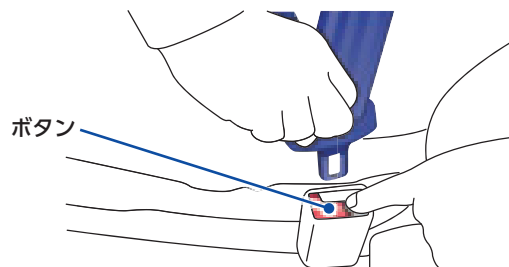

シートベルトの高さ調整（フロントシート）

ベルトガイドをつまんで高さを調整してください。

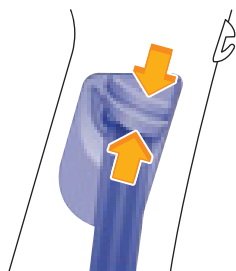

Q0018

シートベルト警告灯

運転席、助手席の乗員がシートベルトを着用せずに 25km/h 以上で走行すると、コンビネーションメーター内の警告灯が点滅し、警告音が鳴ります。



助手席の上に物が置いてある場合も、乗員がいると判断し、警告灯が点灯します。

助手席に置いてある物を別の場所に置き直すか、シートベルトで固定してください。

後席シートベルト着用表示

イグニッションスイッチを ON にしたあと、後部座席でシートベルトが着用されているかどうか、コンビネーションメーターのディスプレイに表示されます。

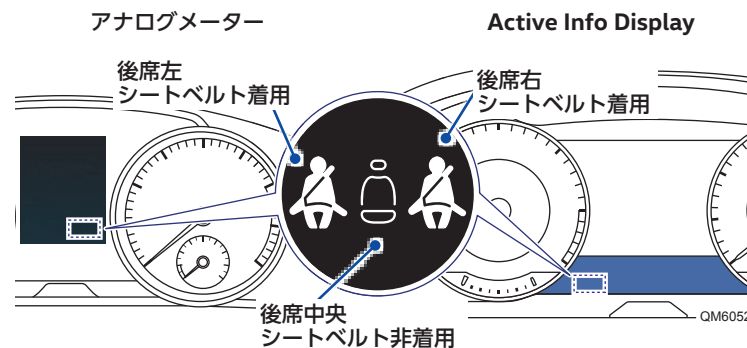

走行中に後席シートベルトが外された場合、この後席シートベルト着用表示が点滅します。車速が 25km/h を超えるとさらに警告音が鳴ります。

運転

運転する コンビネーションメーター

アナログメーター

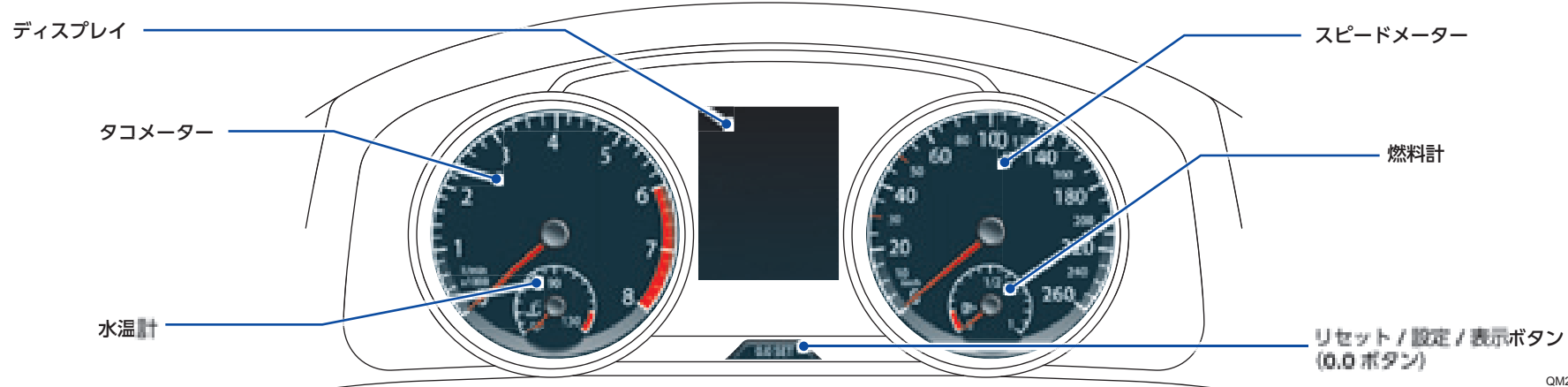

QM2001

デジタルメータークラスター “Active Info Display”

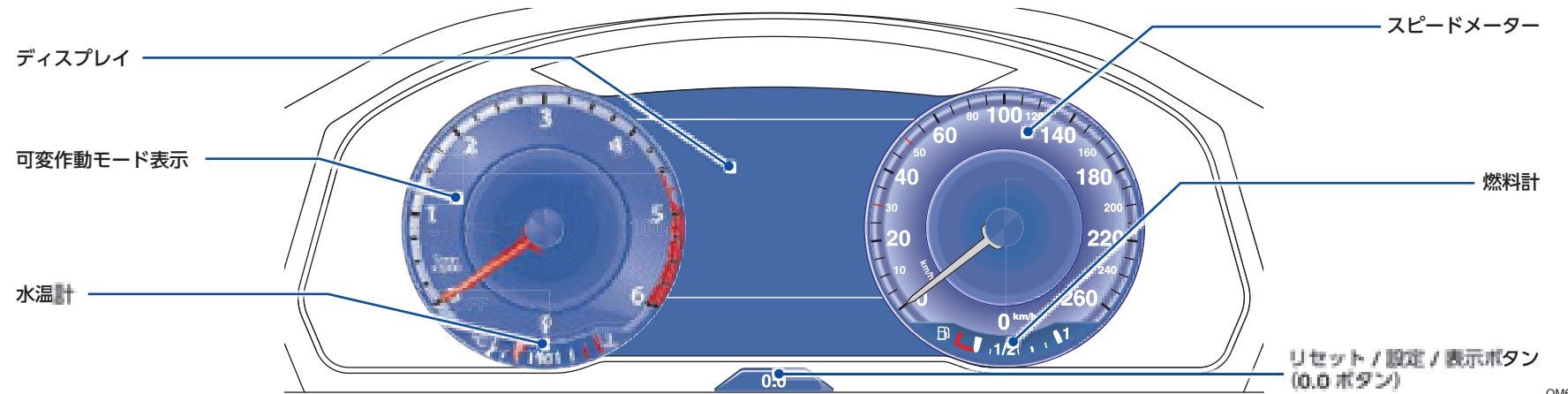

QM6053

時計の設定方法

操作 手順

- 1 すべてのドアを閉めます。
- 2 ディスプレイに「時間」と表示されるまで **0.0** ボタンを押し続けます。
- 3 時表示がハイライトされますので、時を変更する場合は **0.0** ボタンを押して正しい時を設定してください。
- 4 分表示がハイライトされるまで待ちます。分を変更する場合は **0.0** ボタンを押して正しい分を設定してください。
- 5 **0.0** ボタンから手を離したまま待つと、ハイライト表示が終了し設定が完了します。

時計はインフォテイメントシステムでも設定することができます。

走行距離表示

トリップメーターは、前回リセット以降の走行距離を表示します。
0.0 ボタンを短く押すと、トリップメーターがリセットされます。

警告灯および表示灯

アナログメーター

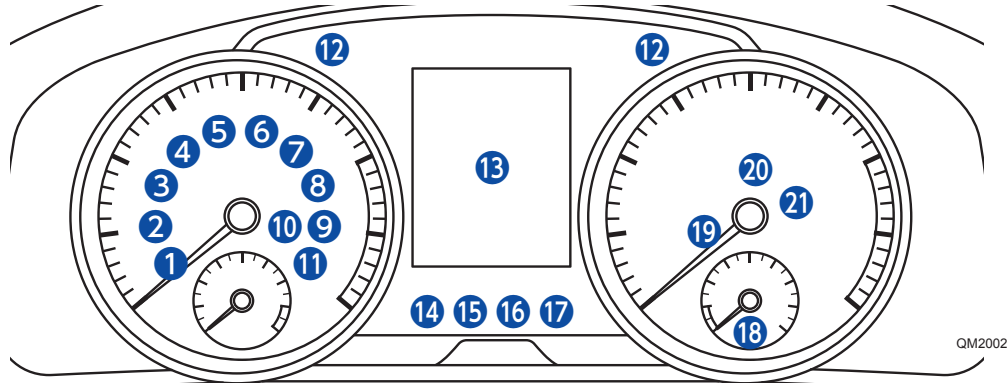

QM2002

位置	シンボル	意味
1		エアバッグ / シートベルトテンショナーシステム故障
2		前席シートベルト非着用
3		タイヤ空気圧低下、タイヤ空気圧モニタリングシステム故障
4		点灯：電動パワーステアリング故障 点滅：電動ステアリングコラムロック故障
4		点灯：電動パワーステアリング機能低下、バッテリー再接続 点滅：ステアリングコラムロック解除不可 / ロック不可
5		エンジン制御システム故障
6		点灯：排気ガス浄化システム故障 点滅：エンジン失火による触媒コンバーター損傷
7		点灯：ESC 故障、バッテリー再接続 点滅：ESC 作動中
8		ABS 故障
9		ブレーキシステム故障、ブレーキ液量少
10		ASR OFF
11		ハイビーム点灯
12		方向指示器 / 非常点滅表示灯作動中
13		冷却システム故障、冷却水量少、冷却水高温
13		エンジンオイル油圧低下
13		ブリクラッシュブレーキシステム接近警告
13		充電系統故障
13		エレクトロニックパーキングブレーキ故障
13		ライトのバルブ切れ

位置	シンボル	意味
13		エンジン回転数制限
13		ウインドーウォッシャー液量少
13		点灯：エンジンオイル量少 点滅：エンジンオイルシステム故障
13		燃料タンクのキャップが正しく閉められていない
13		アダプティブクルーズコントロール (ACC) 作動停止
13		ブリクラッシュブレーキシステム OFF
13		トランスミッション故障
13		アダプティブシャシーコントロール (DCC) 故障
13		後席シートベルト非着用
13		後席シートベルト着用
13		アダプティブクルーズコントロール (ACC) 先行車未検知
13		白色表示：アダプティブクルーズコントロール (ACC) 先行車検知 灰色表示：アダプティブクルーズコントロール (ACC) 非作動
13		サービスマイナダー、点検時期
13		外気温度 4℃以下
13		Start/Stop システム エンジン自動停止中
13		Start/Stop システム エンジン作動中、自動停止不可、自動再始動不可
13		低燃費走行状態
13		取扱説明書を確認してください
14		エレクトロニックパーキングブレーキ作動中
14		オートホールド作動中
15		ディスプレイの表示を確認してください
15		ディスプレイの表示を確認してください
16		点灯：クルーズコントロールシステム (CCS) / スピードリミッター ON、 アダプティブクルーズコントロール (ACC) 作動中 点滅：スピードリミッター設定速度超過
17		レーンキープアシストシステム待機
17		レーンキープアシストシステム作動中
18		燃料残量少
19		ブレーキパッド摩耗
20		リヤフォグランプ点灯
21		ブレーキペダルを踏んでください
21		点灯：ブレーキペダルを踏んでください 点滅：セレクターレバーのロックボタンを押してください

Active Info Display

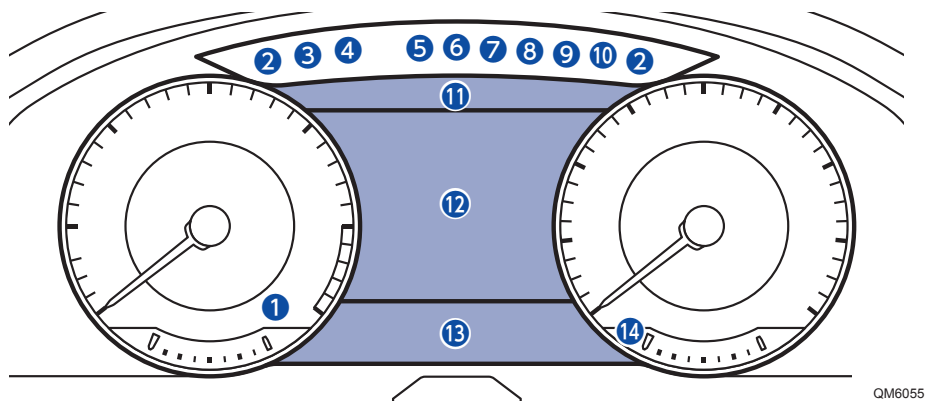

QM6055

位置	シンボル	意味
1		冷却システム故障、冷却水量少、冷却水高温
2		方向指示器 / 非常点滅表示灯作動中
3		エアバッグ / シートベルトテンショナーシステム故障
4		点灯：電動パワーステアリング故障 点滅：電動ステアリングコラムロック故障
4		点灯：電動パワーステアリング機能低下、バッテリー再接続 点滅：ステアリングコラムロック解除不可 / ロック不可
5		エレクトロニックパーキングブレーキ作動中
5		オートホールド作動中
6		ディスプレイの表示を確認してください
6		ディスプレイの表示を確認してください
7		点灯：排気ガス浄化システム故障 点滅：エンジン失火による触媒コンバーター損傷
8		点灯：ESC 故障、12V バッテリー再接続 点滅：ESC 作動中
9		ABS 故障、回生システム故障
10		ブレーキシステム故障、ブレーキ液量少
11		外気温度 4℃以下
12		エンジンオイル油圧低下
12		ブリクラッシュブレーキシステム接近警告
12		充電系統故障
12		充電系統故障
12		エレクトロニックパーキングブレーキ故障

位置	シンボル	意味
12		ライトのバルブ切れ
12		エンジン回転数制限
12		ウインドウォッシャー液量少
12		点灯：エンジンオイル量少 点滅：エンジンオイルシステム故障
12		燃料タンクのキャップが正しく閉められていない
12		トランスミッション故障
12		アダプティブシャシーコントロール (DCC) 故障
12		ドア / テールゲート / ボンネットが開いています
12		アダプティブクルーズコントロール (ACC) 作動
12		サービスリマインダー、点検時期
12		取扱説明書を確認してください
13		前席シートベルト非着用
13		タイヤ空気圧低下、タイヤ空気圧モニタリングシステム故障
13		エンジン制御システム故障
13		ASR OFF
13		ハイビーム点灯
13		ブリクラッシュブレーキシステム OFF
13		後席シートベルト非着用
13		後席シートベルト着用
13		アダプティブクルーズコントロール (ACC) 作動中先行車未検知
13		アダプティブクルーズコントロール (ACC) 作動中先行車検知
13		レーンキープアシストシステム待機
13		レーンキープアシストシステム作動中
13		ブレーキパッド摩耗
13		リヤフォグランプ点灯
13		ブレーキペダルを踏んでください
13		点灯：ブレーキペダルを踏んでください 点滅：セレクトターレバーのロックボタンを押してください
14		燃料残量少

ディスプレイ表示／情報プロフィール

コンビネーションメーターのディスプレイで様々なドライビングデータを確認することができます。

アナログメーター

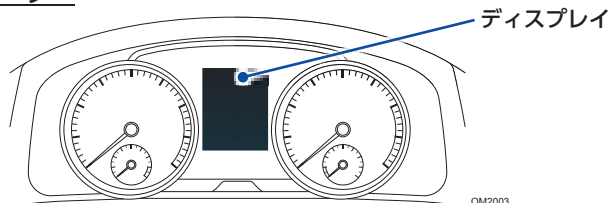

Active Info Display

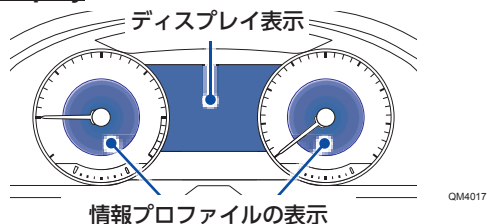

マルチファンクションステアリングホイールでの操作

ディスプレイの表示は、マルチファンクションステアリングホイール右側のボタンで操作します。

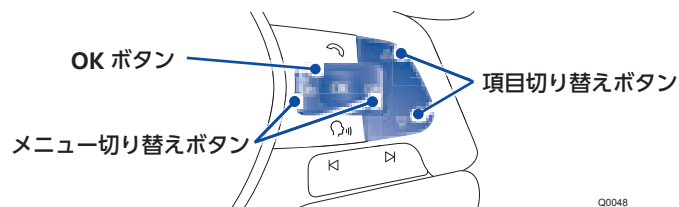

ドライバーアシストシステム用ボタン

ステアリングホイール左側の方向指示器レバーについているボタンでアシストシステムのメニューを呼び出すことができます。

ドライバーアシストシステム用ボタン

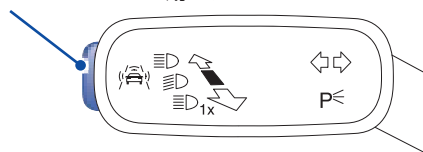

メニューと表示項目

メニュー	項目
走行データ	消費量 現在の燃料消費率を表示します。
	Φ - 燃費 ※ 平均燃費を表示します。 イグニッションスイッチを ON にしてから 300m 走行後に表示されます。
	走行可能距離 残りの燃料で走行可能な距離を表示します。
	快適装備 燃料消費量に影響を及ぼしている、現在使用中の装備を表示します。
	走行時間 ※ イグニッションスイッチを ON にしてからの経過時間を表示します。
	走行距離 ※ イグニッションスイッチを ON にしてからの走行距離を表示します。
	Φ - 速度 ※ 平均車速を表示します。 イグニッションスイッチを ON にしてから 100m 走行後に表示されます。
車速 現在の車速を表示します。	
警告速度 警告速度の設定をすることができます。	
油温 エンジンオイル温度を表示します。	
アシストシステム	以下の ON/OFF を切り替えることができます。 ・レーンキープアシストシステム (Lane Assist) ・レーンチェンジアシストシステム (Side Assist) ・リヤトラフィックアラート (後退支援) ACC および Lane Assist の作動状態を表示します。
ナビゲーション	オーディオ / ナビゲーションシステムの取扱説明書を参照してください。
オーディオ	
電話	
車両ステータス	警告 / 情報テキストを表示します。

メニュー	項目
情報プロフィール表示 (Active Info Displayのみ)	クラシック 左右丸型メーター共に従来のコンビネーションメーターと同様の表示になります。
	燃費&走行可能距離 左側丸型メーター：現在の燃費がグラフィック表示、および平均燃費がデジタル表示されます。 右側丸型メーター：走行距離がデジタル表示されます。
	効率 左側丸型メーター：現在の燃費がグラフィック表示、および平均燃費がデジタル表示されます。 右側丸型メーター：低燃費の走行状態が表示されます。
	ナビゲーション 左側丸型メーター：ルート案内が作動している場合は目的地までの残存距離および到着時刻が表示され、ルート案内が作動していない場合は海拔が表示されます。 右側丸型メーター：ルート案内が作動している場合は矢印ナビが表示され、ルート案内が作動していない場合はコンパスが表示されます。
	ドライバーアシストシステム 左側丸型メーター：各種ドライバーアシストシステムがグラフィック表示される、または走行時間がデジタル表示されます。 右側丸型メーター：矢印ナビが表示される、またはコンパスが表示されます。

※：以下の3種類のメモリーがあり、OKボタンで表示を切り替えることができます。

- スタート後・・・イグニッションスイッチをONにしてからのデータを表示します。イグニッションスイッチOFF後、約2時間経過するとリセットされます。
- 給油後・・・前回給油以降のデータを表示します。給油するとリセットされます。
- 長期間・・・長期間のデータを表示します。積算での走行時間が20時間、もしくは100時間、または走行距離が2,000km、もしくは10,000kmに達する毎にリセットされます。
(仕様によって異なります)

エンジンの始動・停止

イグニッションスイッチ

ステアリングコラム右側のイグニッションスイッチでエンジンを始動・停止します。

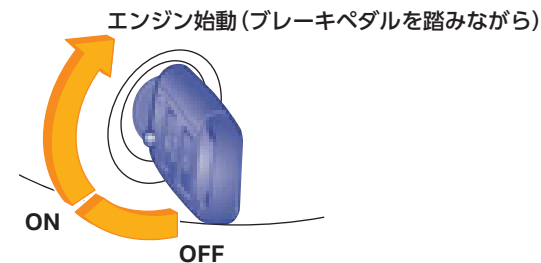

Q0022

エンジンスタート/ストップボタン

センターコンソールのエンジンスタート/ストップボタンで、エンジンを始動・停止します。

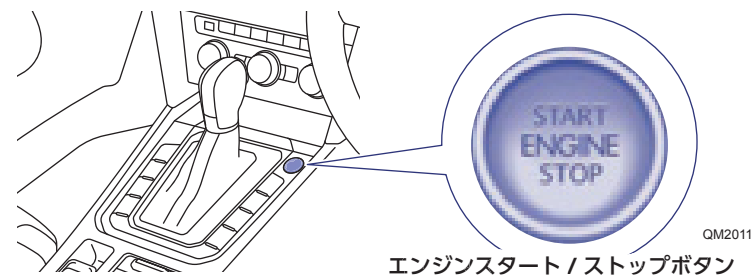

QM2011

目的	操作
エンジン始動	ブレーキペダルを踏んだまま、エンジンスタート/ストップボタンを短く押します。
エンジン停止	エンジンスタート/ストップボタンを短く押します。
イグニッションスイッチ ON/OFF の切り替え	ブレーキペダルを踏まずに、エンジンスタート/ストップボタンを短く押します。

シフト操作

セレクターレバーの操作

セレクターレバーを“P”の位置からシフトする場合は、ブレーキペダルを踏み、ロックボタンを押しながらシフトします。

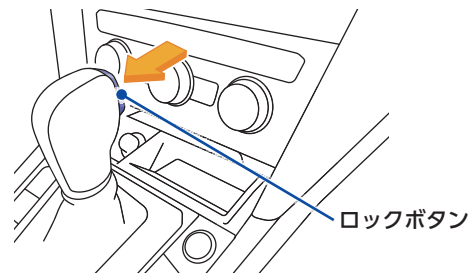

QM2012

“D”と“S”を切り替えるには、セレクターレバーを後方に引きます。セレクターレバーは自動的に元の位置に戻ります。

セレクターレバーの位置	働き
P	駐車、およびエンジンを始動するとき
R	後退させるとき
N	駆動力は伝達されません
D/S	通常走行（オートマチックモード） D：ノーマルプログラム S：スポーツプログラム
▽	“D”と“S”を切り替えるとき
+ -	ティプトロニック（マニュアルモード）

ティプトロニック（マニュアルモード）

セレクターレバーを“D/S”の位置から左側に倒すとマニュアルモードになり、思いどおりの変速段を選択して運転することができます。“+”（前方に押す）でシフトアップ、“-”（後方に引く）でシフトダウンします。

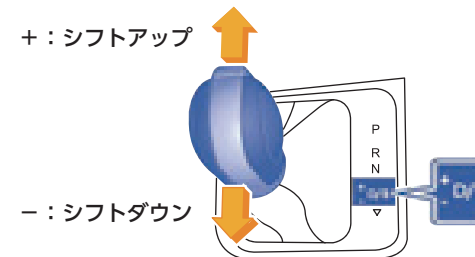

Q0040

オートマチックモードに戻すには、セレクターレバーを右側に戻してください。

パドルシフト

ティプトロニックのギヤシフトをステアリングホイールのパドルレバーで操作することができます。右側のパドルレバー“+”を手前に引くとシフトアップ、左側のパドルレバー“-”を手前に引くとシフトダウンします。

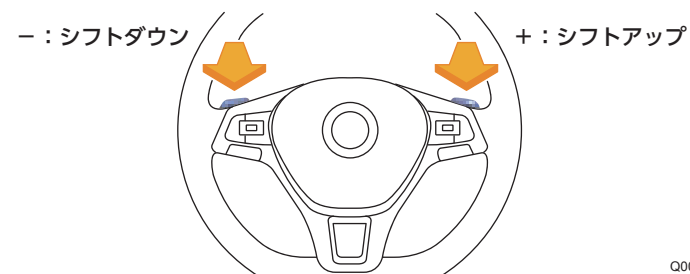

Q0041

セレクターレバーが“D/S”の位置にあるときにパドルレバーを操作することで、マニュアルモードに切り替えることができます。オートマチックモードに戻すには、右側のパドルレバー“+”を約1秒間、手前に引いてください。

パーキングブレーキ

エレクトロニックパーキングブレーキ

パーキングブレーキをかけるには、ボタンを引きます。
パーキングブレーキを解除するには、イグニッションを ON にしたあと、ブレーキペダルを踏みながらボタンを押します。
また、アクセルペダルを踏んで車両を発進させた場合も、パーキングブレーキは自動的に解除されます。

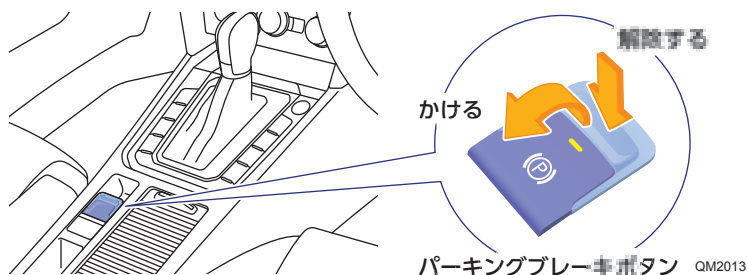

車両が動き出す可能性がある状態で運転席ドアを開けた時など、システムが不適切な駐車状態と判断した場合、パーキングブレーキが自動的に作動します。

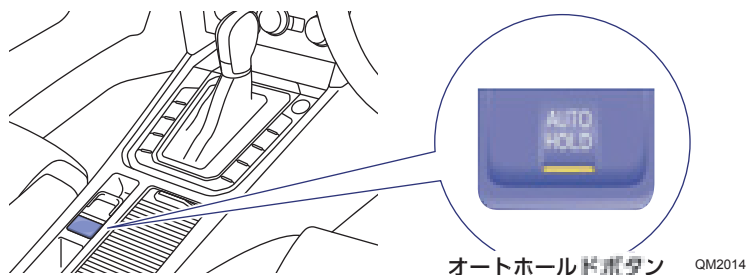

オートホールド

オートホールドを ON にすると、停車後にブレーキペダルを放した時にパーキングブレーキが自動的に作動し、車両を停止状態で保持することができます。



Start/Stop システム

Start/Stop システムは、信号待ちや渋滞などで停止しているとき、自動的にエンジンを停止・再始動させるシステムです。
車両を停止させたあと、ブレーキペダルを踏み続けると、エンジンが自動停止します。
自動停止中にブレーキペダルを放す、またはアクセルペダルを踏むと、エンジンが自動再始動します。
エンジンの作動状態はコンビネーションメーターのディスプレイに表示されます。

-  …… エンジン自動停止中
-  …… エンジン作動中、自動停止不可、または自動停止中で自動再始動できない

自動再始動できない場合、セレクターレバーを“P”に戻してから手でエンジンを始動してください。
自動停止・自動再始動が可能な条件の詳細は取扱説明書の「スタートアシストシステム」を参照してください。

Start/Stop システムの機能停止

Start/Stop システムの機能を停止する場合は、セレクターレバー横の Start/Stop システム OFF ボタンを押します。
OFF にするとボタンの表示灯が黄色に点灯します。

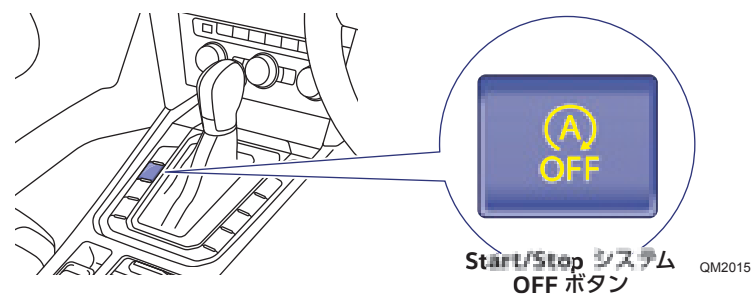

ライト

ヘッドライト

運転席右側のライトスイッチでヘッドライトを点灯します。

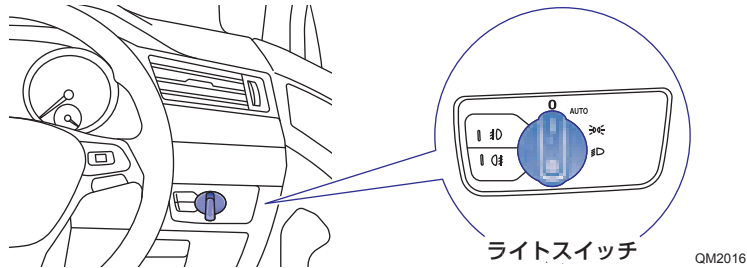

- 0** ……ヘッドライト消灯
- AUTO** ……周囲の明るさに応じて自動的に点灯または消灯
- 40** ……スモールライト点灯
- HD** ……ヘッドライト点灯（ロービーム）

ステアリングホイール左側のレバーを前方に押し、元の位置に戻すとロービームになります。レバーを手前に引いている間、ハイビームが点灯します。（パッシング）

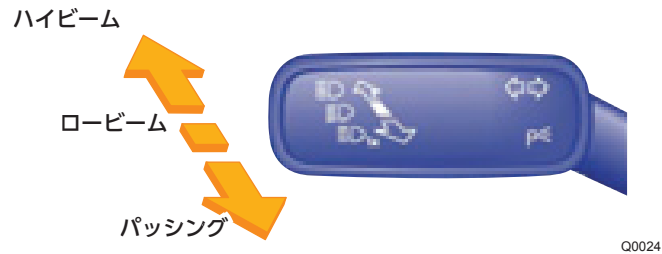

ダイナミックライトアシスト

フロントカメラにより対向車のヘッドライトや先行車のテールライトを検出し、ライトの照射角度を自動で調整します。

ダイナミックライトアシスト機能は、ライトスイッチを AUTO 位置に回し、ステアリングホイール左側のレバーを前方に 1 回押すことで作動します。作動中はメーターのディスプレイに  が表示されます。

この機能は、インフォテインメントシステムで ON/OFF を切り替えることができます。

フォグランプ

ライトスイッチが AUTO、スモールライト点灯、またはヘッドライト点灯の位置でフォグランプボタンを押すと、フォグランプが点灯します。

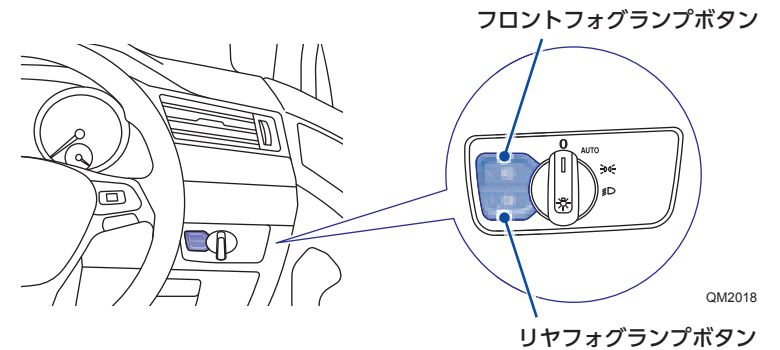

- 上のボタン…………… フロントフォグランプ点灯
- 下のボタン…………… リヤフォグランプ点灯

方向指示器

ステアリングホイール左側のレバーで、方向指示器を点滅させます。



Q0028

車線変更点滅機能

レバーを軽く操作すると、方向指示器が3回点滅します。この機能はインフォテインメントシステムで設定を切り替えることができます。

非常点滅表示灯

センターコンソールの非常点滅表示灯 ON/OFF ボタンで非常点滅表示灯を点滅します。

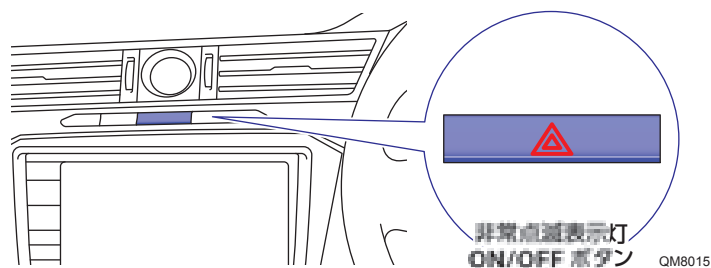

QM8015

ウインドーワイパー、ウォッシャー

フロントワイパー

ステアリングホイール右側のレバーで、フロントワイパー・ウォッシャーを作動します。

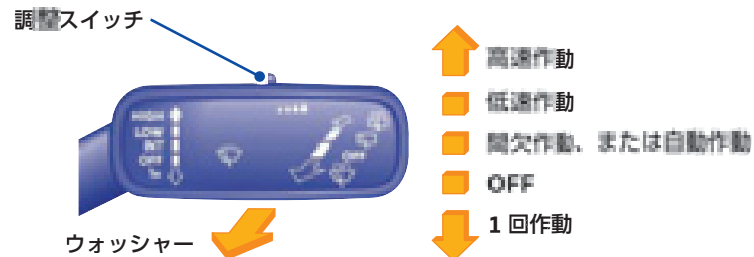

Q0030

ウォッシャーを作動させると、ワイパーが数回作動します。調整スイッチで、間欠間隔、またはレインセンサーの感度を調整します。

レインセンサー装備車は、インフォテインメントシステムで自動作動の機能の ON/OFF を切り替えることができます。

リヤワイパー

ステアリングホイール右側のレバーで、リヤワイパー・ウォッシャーを作動します。



Q0031

ウォッシャーを作動させると、ワイパーが数回作動します。

後退時のリヤワイパー自動作動

フロントワイパーが ON のときにセレクターレバーを“R”にシフトすると、リヤワイパーが自動的に作動します。この機能はインフォテインメントシステムで設定を切り替えることができます。

燃料の給油

給油前に、下記の状態になっていることを確認してください。

- イグニッションスイッチが“OFF”
- セレクターレバーが“P”
- パーキングブレーキがかかっている

操作 手順

- 1 キー、またはセンターロックングスイッチで車両を解錠します。
- 2 フューエルリッドを開きます。
 フューエルリッドは車両の右側後方にあります。
 フューエルリッドの後部を押すと手前に開きます。

Passat

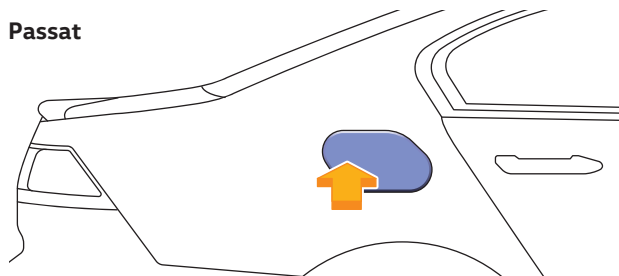

QM2020

Passat Variant

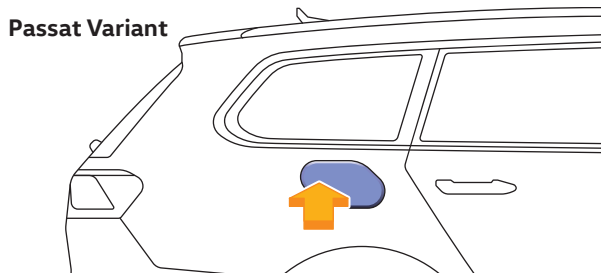

QM2021

- 3 燃料タンクのキャップを開けます。

キャップを反時計方向に回して外し、フューエルリッドのヒンジ部に掛けます。

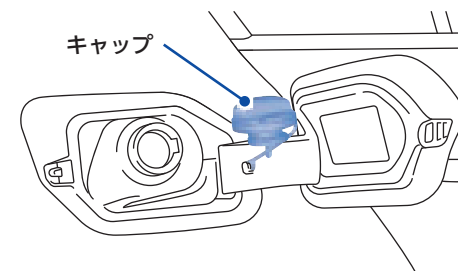

QM2022

- 4 給油します。
 使用燃料 …………… 無鉛プレミアム（無鉛ハイオク）
- 5 燃料タンクのキャップを閉めます。
 キャップを「カチッ」と音がするまで時計方向に回します。
- 6 フューエルリッドを閉めます。

便利な機能

室内装備

マニュアルエアコンディショナー

マニュアルエアコンディショナーの操作

センターコンソールのコントロールパネルで操作します。

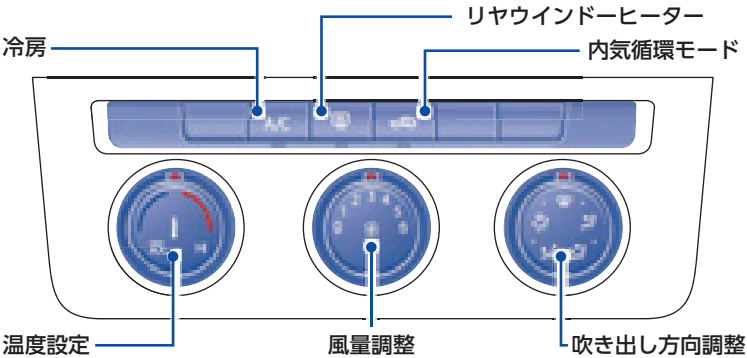

Q0089

- 冷房を ON にすると、除湿もできます。車内の温度、湿度がともに高く、窓が曇っている場合は、冷房を ON にして、設定温度を上げてください。

デフロスト機能

フロントウインドーガラスの曇りを取ることができます。エア吹き出し口ダイヤルをデフロスト位置に合わせると、デフロスト機能が作動し、フロントウインドーへ送風を行います。デフロスト機能が作動すると、内気循環モードが OFF になり、冷房システムが ON になります。早く曇りを取りたいときは、風量調整ダイヤルを右に回して風量を多くしてください。

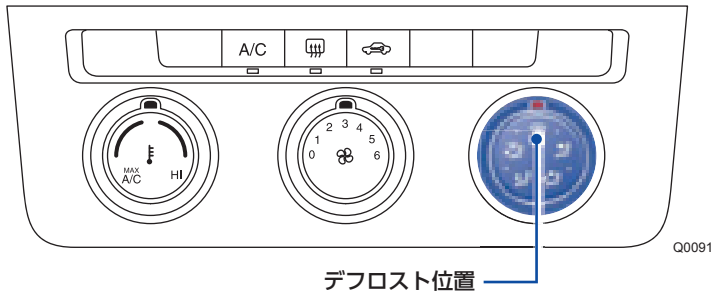

Q0091

リヤウインドーヒーター

リヤウインドーガラスの曇りを取ることができます。リヤウインドーヒーターボタンを押すと、リヤウインドーヒーターが数分間作動します。リヤウインドーヒーターが作動すると、熱によりリヤウインドーの曇りが取れます。

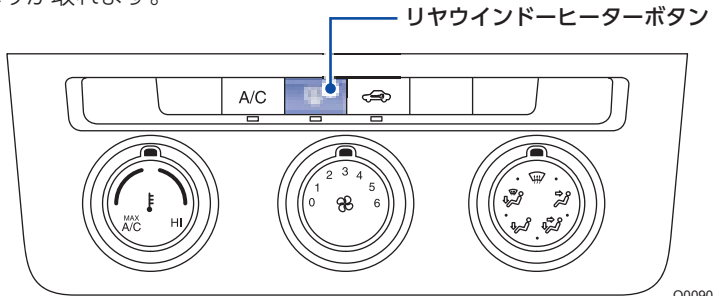

Q0090

フルオートエアコンディショナー

フルオートエアコンディショナーの操作

センターコンソールのコントロールパネルで操作します。

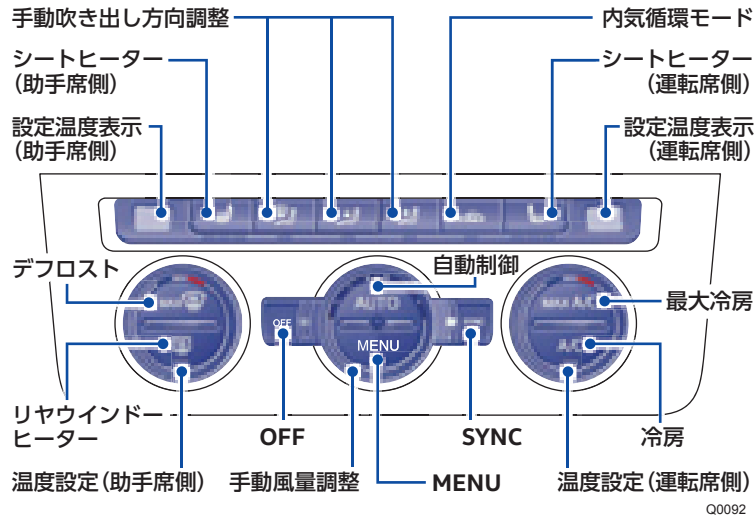

- 冷房を ON にすると、除湿もできます。車内の温度、湿度がともに高く、窓が曇っている場合は、冷房を ON にして、設定温度を上げてください。
- 自動制御を ON にすると、設定温度に応じて、風量、送風方向を自動的に制御します。手動でこれらを制御すると、自動制御は OFF になります。
- SYNC スイッチを押すと、スイッチの表示灯が点灯して助手席側の設定温度が運転席側と連動します。連動を解除するときは、もう一度 SYNC スイッチを押すか、助手席側の温度設定ダイヤルを回します。
- MENU スイッチを押すと、インフォテインメントシステムでエアコンの設定をすることができます。

デフロスト機能

フロントウインドーガラスの曇りを取ることができます。デフロストスイッチを押すとデフロスト機能が作動し、フロントウインドーへ送風を行います。

デフロスト機能が作動すると、内気循環モードが OFF になり、吹き出し口が自動的にフロントウインドー側に設定されます。また、外気温との温度差があるときは、冷房システムが ON になります。

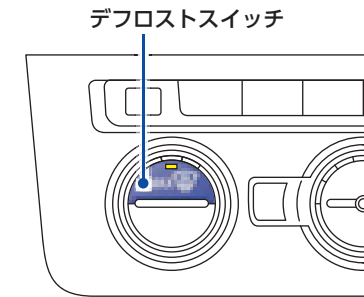

Q0094

リヤウインドーヒーター

リヤウインドーガラスの曇りを取ることができます。リヤウインドーヒーターボタンを押すと、リヤウインドーヒーターが数分間作動します。リヤウインドーヒーターが作動すると、熱によりリヤウインドーの曇りが取れます。

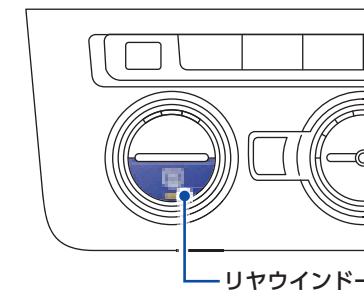

Q0093

後席用温度設定ボタン

センターコンソール後部にある後席用温度設定ボタンで、後席の温度を設定することができます。設定した温度は、中央のディスプレイに表示されます。

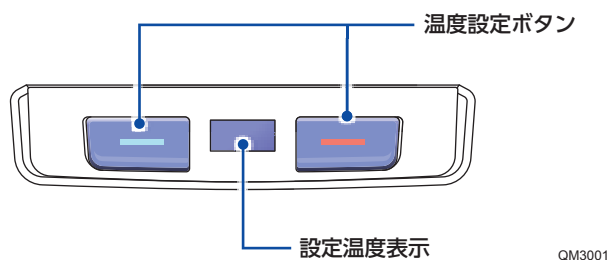

QM3001

後席の温度設定は、インフォテインメントシステムから設定することもできます。

シートヒーター

センターコンソール上部にあるシートヒータースイッチを押すと、フロントシートのシート座面と背もたれのヒーターが作動します。ヒーターの強さは3段階です。スイッチを押すごとに、強（表示灯が3つ点灯）⇒中（表示灯が2つ点灯）⇒弱（表示灯が1つ点灯）⇒OFF（表示灯が消灯）の順に切り替わります。

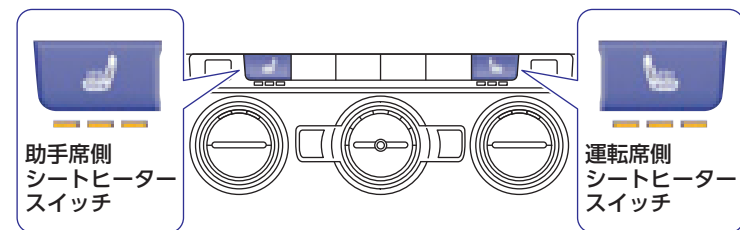

Q0095

下記の状態のときは、シートヒーターをONにしないでください。

- シートに座っていないとき
- シートにカバーを装着しているとき
- シートにチャイルドシートを装着しているとき
- シート面に湿気がある、または濡れているとき
- 車内温度または外気温度が25℃以上のとき

シートヒーター/シートベンチレーション

センターコンソール上部にあるシートヒーター/シートベンチレーションスイッチを押すと、フロントシートのシート座面と背もたれのヒーター/ベンチレーションが作動します。

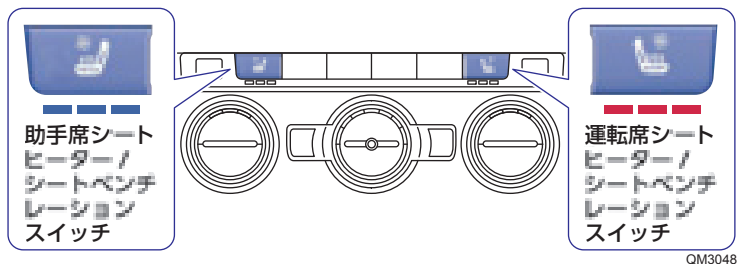

スイッチ表示	機能
	シートヒーターが作動中。 ヒーターの強さは、スイッチを押す、またはインフォテインメントシステムの画面から変更できます。
	シートベンチレーションが作動中。 ベンチレーションの強さは、スイッチを押す、またはインフォテインメントシステムの画面から変更できます。
	シートヒーター/シートベンチレーションが共に作動中。 シートヒーター/シートベンチレーションの強さはインフォテインメントシステムの画面から変更できます。

シートヒーター/シートベンチレーションの作動状態の切り替えは、インフォテインメントシステムの画面から変更します。



パワーウィンドー

各ドアにあるパワーウィンドースイッチで、ウィンドーの開閉を操作します。

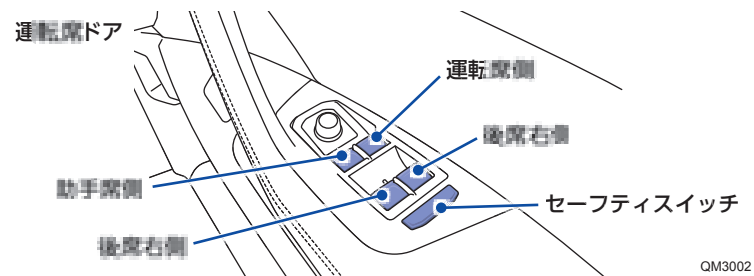

安全スイッチを押すと、後席ドアのパワーウィンドーは作動しなくなります。



アドバイス

リモコンキーを使って車外から全てのウィンドーの開閉を行うことができます。
リモコンキーの解錠ボタンを押し続けると開き、施錠ボタンを押し続けると閉まります。
全てのウィンドーが閉まると、方向指示器が1回点滅します。
この機能はインフォテインメントシステムで設定を切り替えることができます。

電動パノラマスライディングルーフ

電動パノラマスライディングルーフ

ルーフにあるスイッチで、電動パノラマスライディングルーフの開閉とチルト機能を操作します。

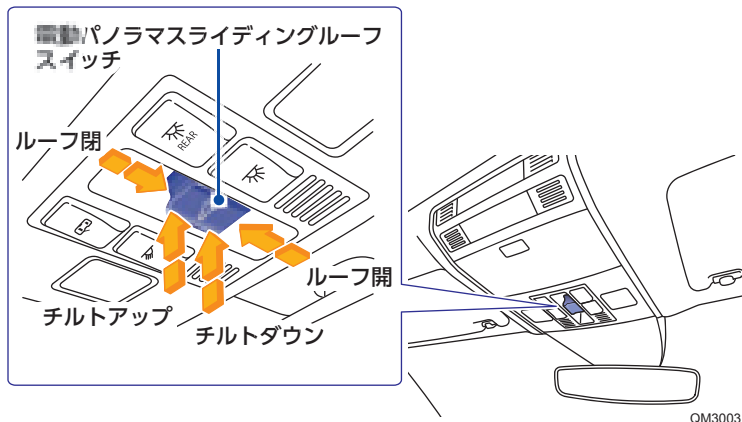

- 1 段階目・・・押し続けている間、開閉する
- 2 段階目・・・自動で全開 / 全閉する（再度押しすと停止）

電動サンシェード

ルーフにあるスイッチで、電動サンシェードの開閉を操作します。

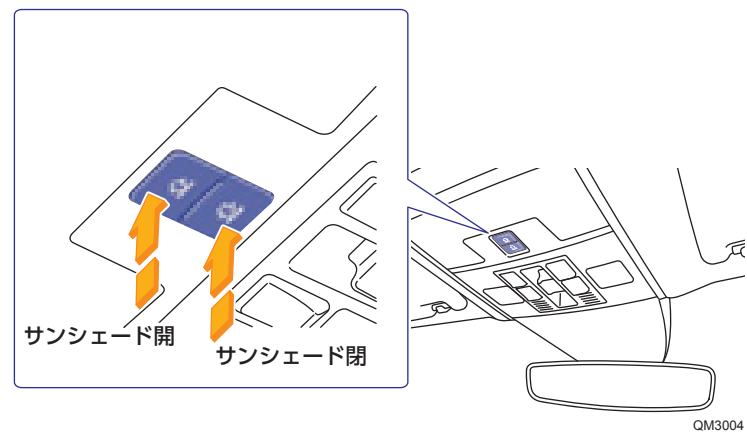

- 1 段階目・・・押し続けている間、開閉する
- 2 段階目・・・自動で全開 / 全閉する（再度押しすと停止）

電動パノラマスライディングルーフを開けると連動して開きます。電動パノラマスライディングルーフが開いているときは、開けているところまで閉めることができます。

アドバイス

Passat

リモコンキーを使って車外から電動パノラマスライディングルーフの開閉を行うことができます。

リモコンキーの解錠ボタンを押し続けると開き、施錠ボタンを押し続けると閉まります。

電動パノラマスライディングルーフが閉まると、方向指示器が1回点滅します。

この機能はインフォテイメントシステムで設定を切り替えることができます。

チャイルドシート

チャイルドシートを取り付ける時は、チャイルドシートの取扱説明書に従って、正しく取り付けてください。

ISOFIX チャイルドシートの取り付け

後部座席には、ISOFIX に対応したチャイルドシートを取り付けることができます。

ISOFIX チャイルドシートのアームを、リヤシート座面後方のアンカーに固定します。

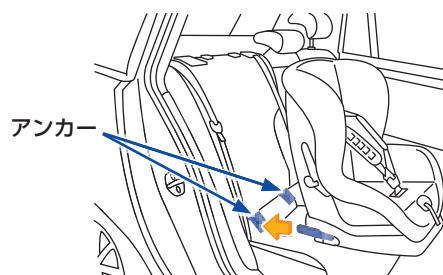

Passat

トップテザー固定部は、後部座席後方のリヤシェルフにあります。

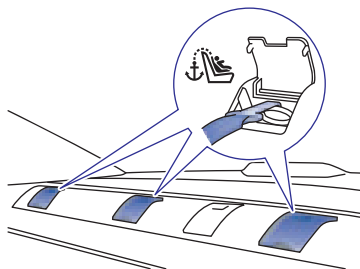

QM3005

Passat Variant

トップテザー固定部は、背もたれの裏側にあります。

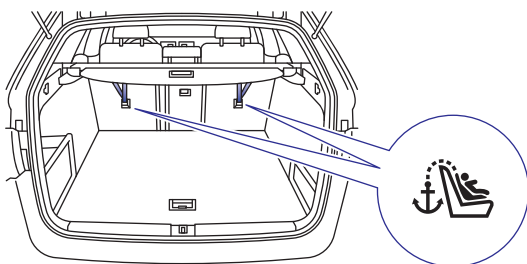

QM3006

エアバッグ

運転席側フロント、運転席足元、助手席側フロント、前席サイド、後席サイド、カーテンエアバッグが装備されています。

助手席側エアバッグの機能停止

後ろ向きに座るタイプのチャイルドシートを助手席に取り付けると、助手席側フロントエアバッグが作動した時に非常に危険ですので、機能を停止させてください。

助手席側ドアを開け、側面の助手席エアバッグカットオフスイッチを、キーを使って OFF にすると、助手席側フロントエアバッグの作動を停止することができます。

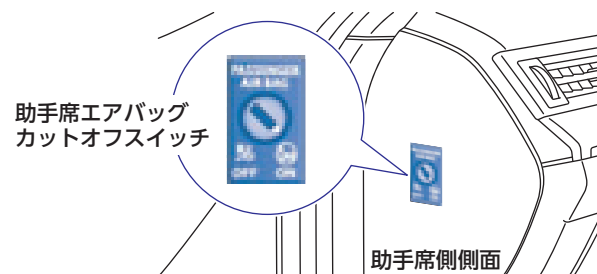

QM3007

助手席側フロントエアバッグの作動を停止すると、センターコンソール上部の警告灯が切り替わります。

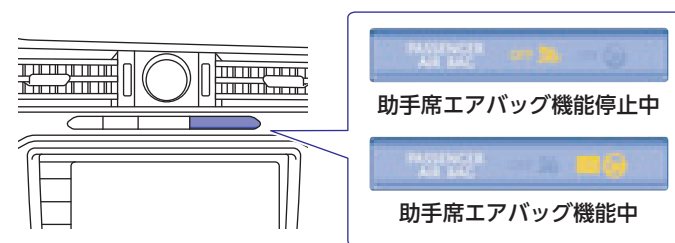

QM8016

ルームランプ、リーディングランプ

ルームミラーの近くにフロントルームランプ、後席天井にリヤルームランプがあります。

ドアコンタクトスイッチにより、ドアの開閉に連動して自動的に点灯 / 消灯させることができます。

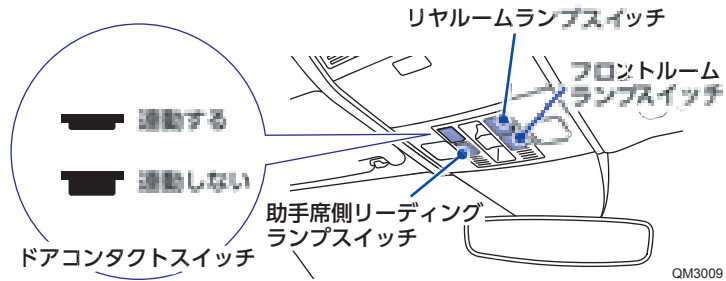

フロントルームランプの助手席側およびリヤルームランプの左右は、それぞれ独立したリーディングランプとしても点灯することができます。

12V ソケット

12V ソケットはセンターコンソール前部、センターコンソール後部ラゲージルームにあります。

最大消費電力は 120W です。同時使用時は総消費電力が 190W を超えないようにしてください。

センターコンソール前部

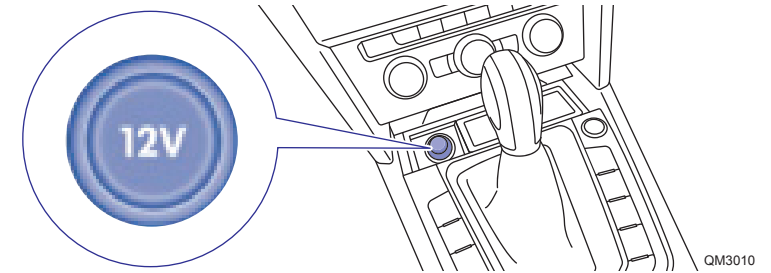

センターコンソール後部

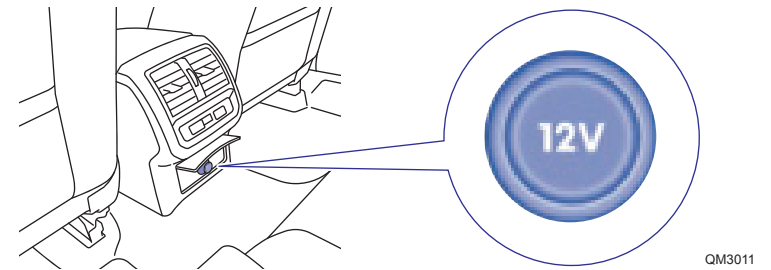

ラゲージルーム

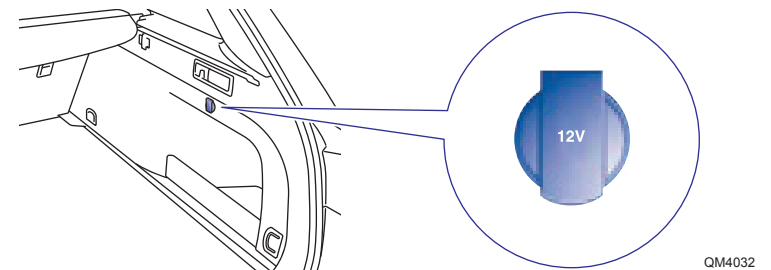

マッサージ機能

マッサージ機能は、運転席シートに装備され、ドライバーの疲労感や運転のストレスを和らげ、長時間のドライビングをより快適にします。この機能は、運転中でも作動することが可能です。

マッサージ機能ボタンを押すと、マッサージ機能が約 10 分間作動します。途中でマッサージ機能を停止したい場合は、マッサージ機能ボタンをもう一度押すと停止します。

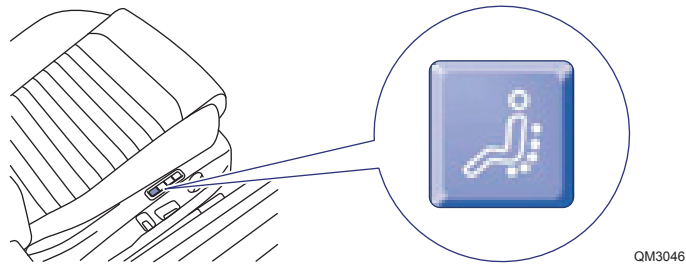

メモリーシート

運転席シートおよびドアミラーの位置を記憶することができます。運転席シートおよびドアミラーの位置は 2 パターン記憶することができます。

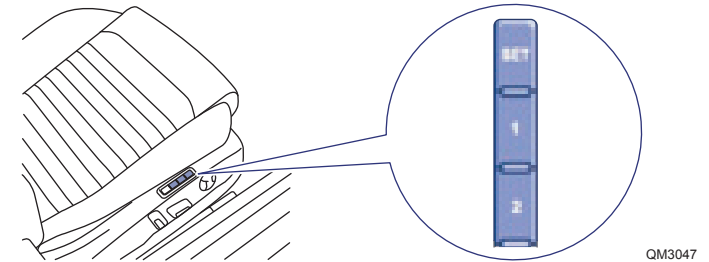

操作 手順

- ① イグニッションスイッチを ON にします。
- ② 運転席シート、およびドアミラー位置を調整します。
- ③ 調整が完了したら、「SET」ボタンを 1 秒以上押した後、10 秒以内に「1」または「2」ボタンを押します。正常に記憶されると、信号音が鳴り設定が完了したことをお知らせします。

荷物の積載

ラゲージルーム

トランクリッド/テールゲートを開ける

パワーテールゲートが装備されていない場合、トランクリッド/テールゲートオープナー（VW エンブレム）の上部を押して開き、下部を手前に引いてトランクリッド/テールゲートを開きます。

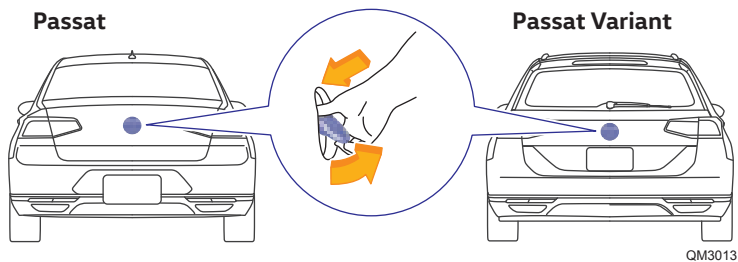

パワーテールゲートが装備されている場合、トランクリッド/テールゲートオープナー（VW エンブレム）の上部を押す、または運転席ドアについているトランクリッド/テールゲートリリーススイッチを引くと、トランクリッド/テールゲートが自動で開きます。

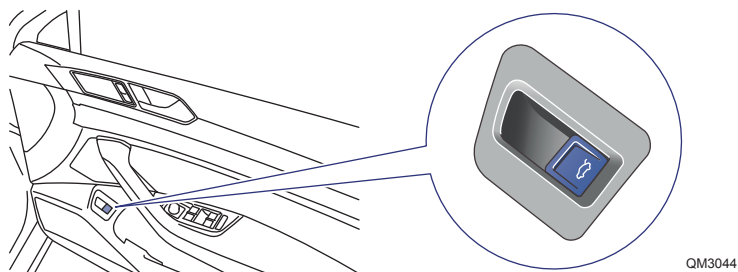
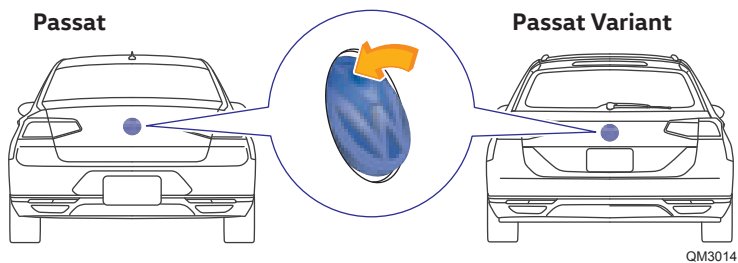

Easy Open

車両キーを保持したユーザーが、リヤバンパーの下で足を動かすと、トランクリッド/テールゲートが自動で開きます。

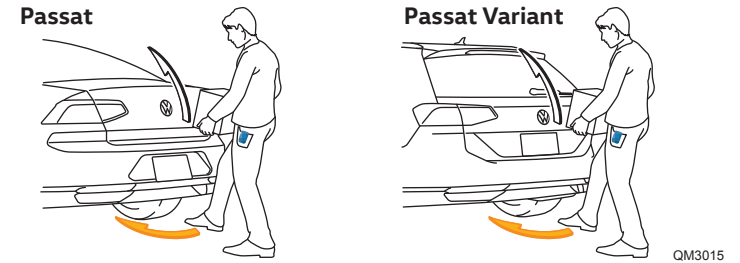

アドバイス

この機能はインフォテインメントシステムで設定を切り替えることができます。

トランクリッド/テールゲートを閉める

パワーテールゲートが装備されていない場合、トランクリッド/テールゲート内側の持ち手部分を引いて、トランクリッド/テールゲートを閉めます。

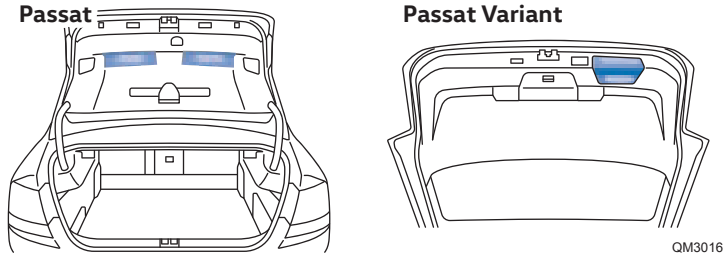

パワーテールゲートが装備されている場合、トランクリッド/テールゲート内側のボタンを押す、または運転席ドアについているトランクリッド/テールゲートリリーススイッチを引くと、トランクリッド/テールゲートが自動で閉まります。

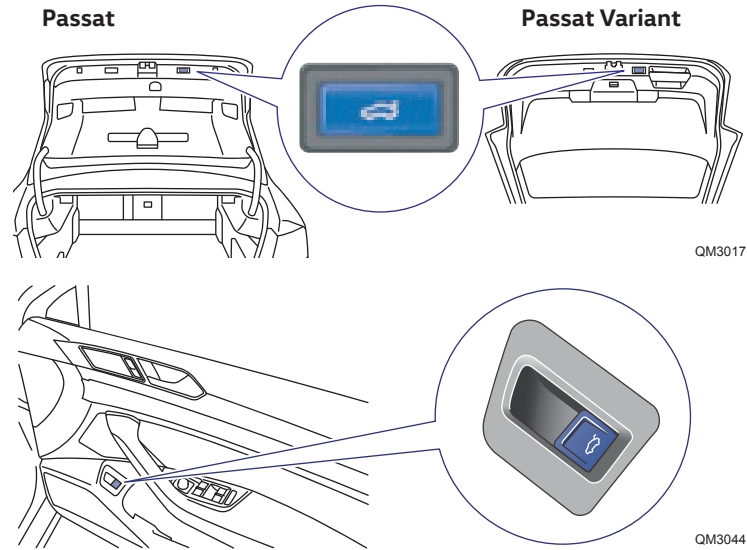

リヤシートの背もたれを倒す

分割可倒式リヤシートの背もたれを倒すことにより、ラゲージルームを広く使うことができます。

背もたれのドア側上部にあるロック解除レバーを引き、背もたれを前方に倒します。

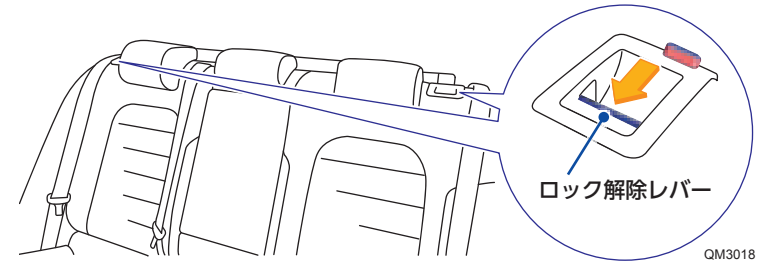

ラゲージルームにあるロック解除レバーでも操作可能です。

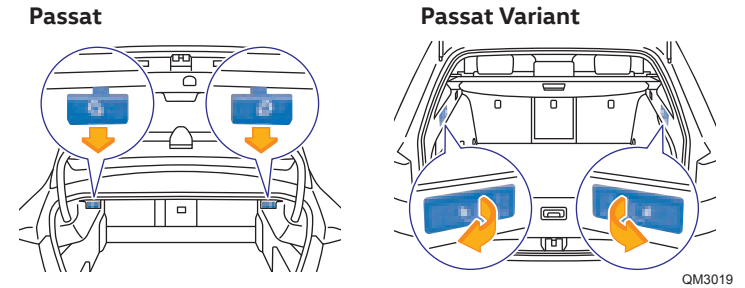

リヤシートの背もたれを戻す

背もたれを元に戻すときは、背もたれを起こし、ロックされるまで後方に押し込みます。

ロックされると、ロック解除レバーが元に戻り、赤い印が見えなくなります。

スライディングカバー (Passat Variant)

スライディングカバー前方の真ん中の持ち手部分を持って、下に押しと中央の位置まで自動的に収納され、もう一度押しすることで最後まで収納されます。

スライディングカバーを引き出す場合は、持ち手部分を持って、引き出してください。

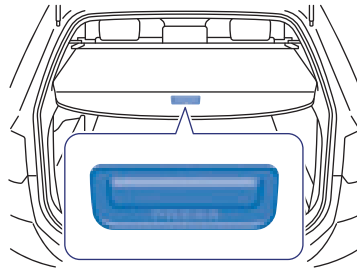

QM3020

スライディングカバーを取り外す場合、グリップを内側に押し、スライディングカバーを上へ取り外します。

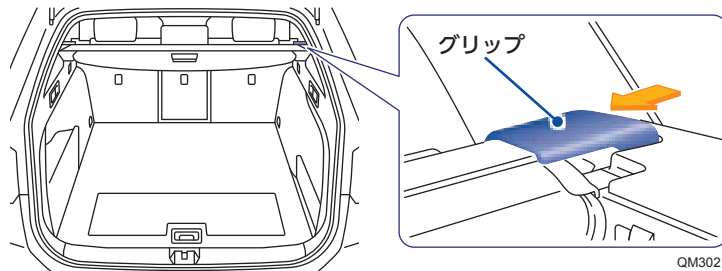

QM3021

取り外したスライディングカバーは、ラゲージルームフロアパネルの下に収納することができます。

トランクスルー (Passat)

リヤセンターアームレストの背面を開口して、長い荷物を車内に積載することができます。

車内から開ける

ラゲージルームから開ける

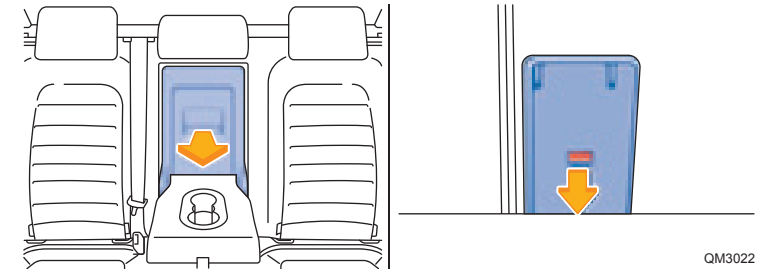

QM3022

ロードスルー (Passat Variant)

ロック解除レバーを引き、ロードスルーシステムのカバーを手前に倒して、長い荷物を車内に積載することができます。

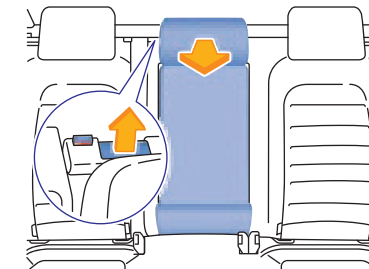

QM3023

運転支援

インフォテイメントシステム

車両設定

タッチパネルディスプレイを使って、車両の様々な機能の設定をすることができます。

操作手順

- 1 ディスプレイの「MENU」を選択します。
- 2 ディスプレイの「車両」を選択します。
- 3 ディスプレイの「設定」を選択します。
- 4 車両設定画面が表示されるので、各項目を選択し設定します。

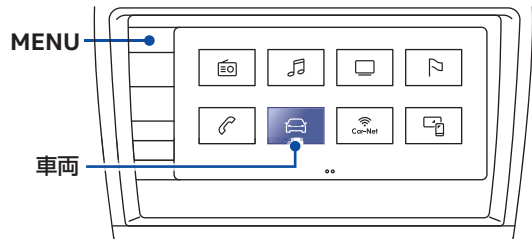

QM8010

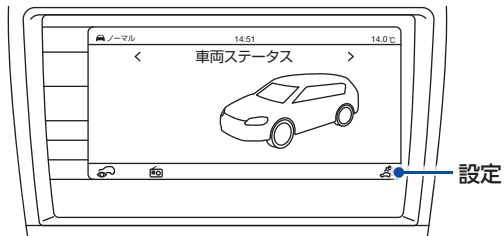

QM8007

車両設定画面では、以下の各種設定を行うことができます。

メニュー	サブメニュー	設定方法
ESCシステム	—	<ul style="list-style-type: none"> 以下のシステムのON・OFFを切り替えることができます。 <ul style="list-style-type: none"> - トラクションコントロールシステム (ASR) - エレクトロニックスタビリティコントロール (ESC)
タイヤ	タイヤ空気圧警告灯 ウィンタータイヤ	<ul style="list-style-type: none"> タイヤモニタリングシステムのリセット操作ができます。 速度警告のON・OFFの切り替えおよび速度警告の車速設定をすることができます。
ドライバーアシスト	ACC	<ul style="list-style-type: none"> 前回選択した設定の適用のON・OFFを切り替えることができます。 以下の機能を設定することができます。 <ul style="list-style-type: none"> - 車間距離レベル
	Front Assist	<ul style="list-style-type: none"> 以下の機能のON・OFFを切り替えることができます。 <ul style="list-style-type: none"> - プリクラッシュブレーキシステム "Front Assist" - 接近警報 - 車間距離警告の表示
	Lane Assist	<ul style="list-style-type: none"> 以下の機能のON・OFFを切り替えることができます。 <ul style="list-style-type: none"> - レーンキープアシスト "Lane Assist" - アダプティブレーンアシスト
	Side Assist	<ul style="list-style-type: none"> レーンチェンジアシストシステム "Side Assist Plus" のON・OFFを切り替えることができます。 警告灯の明るさを調整することができます。
	歩行者検知	<ul style="list-style-type: none"> 以下の機能のON・OFFを切り替えることができます。 <ul style="list-style-type: none"> - 歩行者検知システム - 警告
	疲労検知システム	ドライバー疲労検知システム "Fatigue Detection System" のON・OFFを切り替えることができます。
	プリクラッシュセーフティシステム	プロアクティブオキュパントプロテクションのON・OFFを切り替えることができます。

メニュー	サブメニュー	設定方法
Park Assist	パーク ディスタンス コントロール	<ul style="list-style-type: none"> 以下の機能の ON・OFF を切り替えることができます。 <ul style="list-style-type: none"> - パークディスタンスコントロール - パークディスタンスコントロールの自動作動 以下の機能を設定することができます。 <ul style="list-style-type: none"> - フロント/リヤの音量 - フロント/リヤのトーンレベル - パークディスタンスコントロール作動時のインフォテイメントシステムの音量
	リヤトラフィックアラート	<ul style="list-style-type: none"> リヤトラフィックアラートの ON・OFF を切り替えることができます。
ライト	オートライトアシスト	<ul style="list-style-type: none"> 以下の機能の ON・OFF を切り替えることができます。 <ul style="list-style-type: none"> - ダイナミックコーナリングライト - ダイナミックライトアシスト - オートマッチックドライビングライト (降雨時) - 車線変更点滅機能 以下の機能を設定することができます。 <ul style="list-style-type: none"> - オートマッチックドライビングライトコントロールの始動時間 - トラベルモード (右側/左側通行)
	ルームランプ	<ul style="list-style-type: none"> 以下の機能を設定することができます。 <ul style="list-style-type: none"> - メーター/スイッチの明るさ
	カミングホーム/リビングホーム	<ul style="list-style-type: none"> 以下の機能を設定することができます。 <ul style="list-style-type: none"> - カミングホーム機能の作動時間 - リビングホーム機能の作動時間
アンビエントライト	—	<ul style="list-style-type: none"> 以下の機能を設定することができます。 <ul style="list-style-type: none"> - 全てのインテリアアンビエントライトの明るさ - 個別のインテリアアンビエントライトの明るさ - インテリアアンビエントライトの色
ミラーおよびワイパー	ミラー	<ul style="list-style-type: none"> 以下の機能の ON・OFF を切り替えることができます。 <ul style="list-style-type: none"> - ドアミラーの同期調整 - ドアミラーの後退時位置設定 - 駐車時の格納
	ワイパー	<ul style="list-style-type: none"> 以下の機能の ON・OFF を切り替えることができます。 <ul style="list-style-type: none"> - 自動ワイパー (降雨時) - 後退時のリヤウインドーワイパー作動

メニュー	サブメニュー	設定方法
開閉	ウインドー操作	<ul style="list-style-type: none"> ウインドーコンビニエンスオープンの設定をすることができます。
	集中ドアロック	<ul style="list-style-type: none"> ドア解錠の設定をすることができます。 以下の機能の ON・OFF を切り替えることができます。 <ul style="list-style-type: none"> - 自動施錠 - イージーオープン - ラゲージコンパートメントカバーの自動オープン
シート	シート位置を保持する	<ul style="list-style-type: none"> 車両キーのシートメモリー機能の ON・OFF を切り替えることができます。
コンビネーションメーター	—	<ul style="list-style-type: none"> マルチファンクションインジケーターに表示させる項目を選択することができます。
日付と時刻	—	<ul style="list-style-type: none"> 時刻や日付などの設定をすることができます。
単位	—	<ul style="list-style-type: none"> 距離や車速などの単位を設定することができます。
サービス	—	<ul style="list-style-type: none"> 以下のデータが表示されます。 <ul style="list-style-type: none"> - 車体番号 - 次の点検整備の時期 - 次のエンジンオイル交換の時期
工場出荷時設定	—	<ul style="list-style-type: none"> 以下の設定をリセットすることができます。 <ul style="list-style-type: none"> - すべての設定 - ドライバーアシスト - 駐車支援 - ライト - ミラーおよびワイパー - 開閉 - マルチファンクションインジケーター (走行データ)

ドライビングプロフィール

ドライビングプロフィールとは

各モードごとにエンジンやトランスミッションなどの設定を最適化することで、走行状況などに応じてドライバーのお好みの運転特性を選択することができます。

ドライビングプロフィールの切り替えかた

ドライビングプロフィール機能ボタンを押すごとに、ドライビングプロフィールが切り替わります。インフォテインメントシステムのディスプレイに選択中のドライビングプロフィールが表示されます。

以下の4つのドライビングプロフィールが選択できます。選択できるドライビングプロフィールの種類は車種により異なります。

- ノーマル
- スポーツ
- エコ
- カスタム

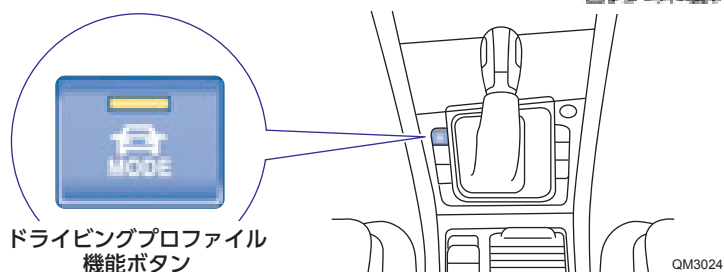

ノーマル

標準的な特性になるため、通常走行時に選択します。

スポーツ

走行性能を重視した特性になるため、スポーツ走行などをするときを選択します。

エコ

燃費を重視した特性になるため、低燃費運転をしたいときに選択します。

カスタム

各システムをお好みの特性に設定することができます。

ドライビングプロフィール「カスタム」の設定のしかた

操作手順

- 1 ドライビングプロフィール機能ボタンを押します。
- 2 ディスプレイの「カスタム」を選択します。
- 3 「調整」を選択します。
- 4 システムごとの特性を選択します。

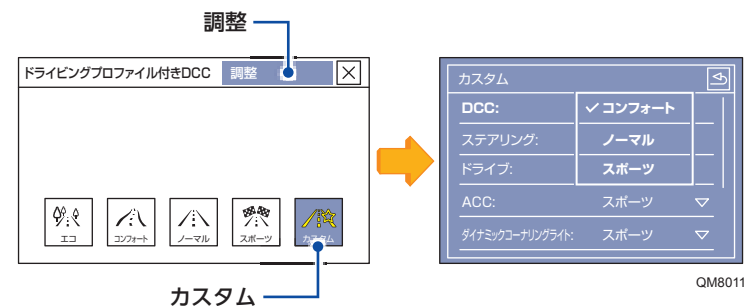

アドバイス

運転状態、空調の要否によって適切なドライビングプロフィールを選択してください。

アダプティブクルーズコントロールシステム “ACC”

レーダーセンサーで先行車との車間距離を測定して一定に維持し、設定した速度を上限に自動で加減速を行います。



アダプティブクルーズコントロールシステムは、マルチファンクションステアリングホイール左側のボタンで操作します。

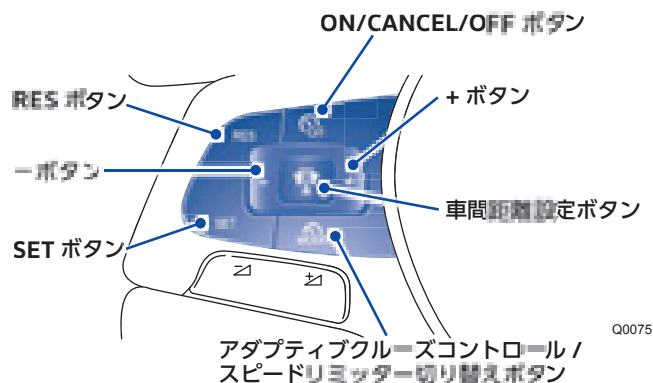

アダプティブクルーズコントロールシステムが作動しているときは、コンビネーションメーターのディスプレイに作動状態が表示されます。

先行車検出表示・・・先行車を検出しているときに表示します。
 車間距離設定・・・現在の車間距離設定を表示します。

アナログメーター

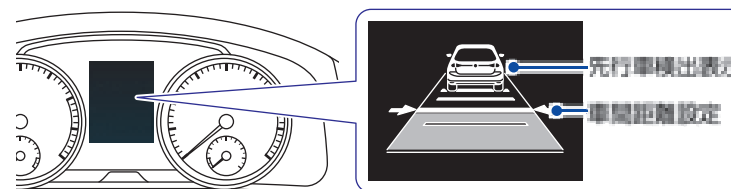

Active Info Display

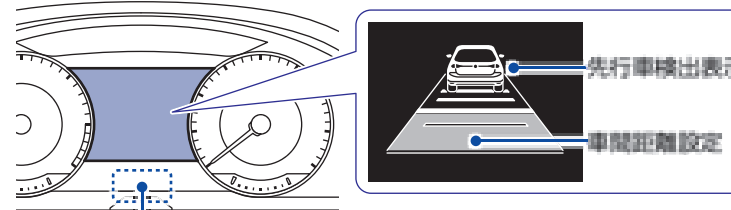



他の機能を表示している際の表示位置

他の機能（ナビゲーションシステム等）を表示させている場合は、ディスプレイ中央下部に小さく表示されます。

アドバイス

- ・車間距離設定は、ハイライトの範囲が狭いほど短く、広いほど長くなります。
- ・Active Info Display の場合、ディスプレイメニューの「表示」から「ドライバーアシストシステム」を選択することにより、左側丸型メーター部に作動状態を表示させることもできます。

操作
手順

- 1 **ON/CANCEL/OFF ボタン**  を押し、システムを **ON** (スタンバイ状態※) にします。
- 2 設定したい車速まで加速または減速し、**SET ボタン**を押します。
- 3 **車間距離設定ボタン**  を押し、**車間距離を設定します。**
車間距離は 5 段階で調整ことができ、最短⇒短⇒中⇒長⇒最長の順に切り替わります。

システムが作動すると、設定した速度を上限に自動で加減速を行い、先行車を検知すると、設定した車間距離に制御します。

※：システムが ON で、車速の自動制御が行われていない状態です。
設定車速や車間距離設定を変更することができます。

設定車速の換えかた

システム作動中は、以下の方法で設定車速を変更することができます。

- RES ボタンを押すと、設定車速が 1km/h ずつ上がります。
+ ボタンを押すと、設定車速が 10km/h ずつ上がります。
- SET ボタンを押すと、設定車速が 1km/h ずつ下がります。
- ボタンを押すと、設定車速が 10km/h ずつ下がります。

車間距離設定の換えかた

車間距離設定ボタン  を押します。車間距離は 5 段階で調整することができ、最短⇒短⇒中⇒長⇒最長の順に切り替わります。

システムの一時停止のしかた

以下の方法で、システムを一時停止することができます。システムを一時停止すると、システムの作動は停止しますが設定車速は保存されます。

- ON/CANCEL/OFF ボタン  を押すか、もしくはブレーキペダルを踏みます。
- 一時的に操作を止めた後、以前設定した車速に戻すには、RES ボタンを押します。

システムの停止のしかた

以下の方法で、システムを停止することができます。このとき、設定車速も消去されます。

- ON/CANCEL/OFF ボタン  を長押しします。
- システムを一時的に OFF にしているときは、ON/CANCEL/OFF ボタン  を短く押します。

安全に関する警告や、システムの作動の詳細は、取扱説明書に記載されています。

レーンキープアシストシステム “Lane Assist”

フロントガラス上部に設置されたカメラにより走行中の車線をモニタリングし、運転者が意図しない車線の逸脱を検知すると、自動的にステアリングを補正したり、ステアリングを振動させて注意を促します。

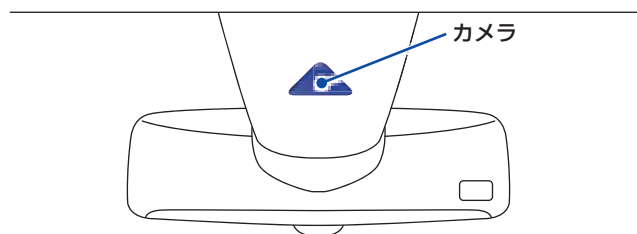

Q0034

コンビネーションメーターのディスプレイおよび表示灯でレーンキープアシストシステム “Lane Assist” の作動状態が表示されます。

線の色が薄い : 車線を検知していないとき

線が細く色が濃い : 車線を検知しているが、システムが作動していないとき

線が太く色が濃い : 車線を検知し、システムが作動しているとき

アナログメーター

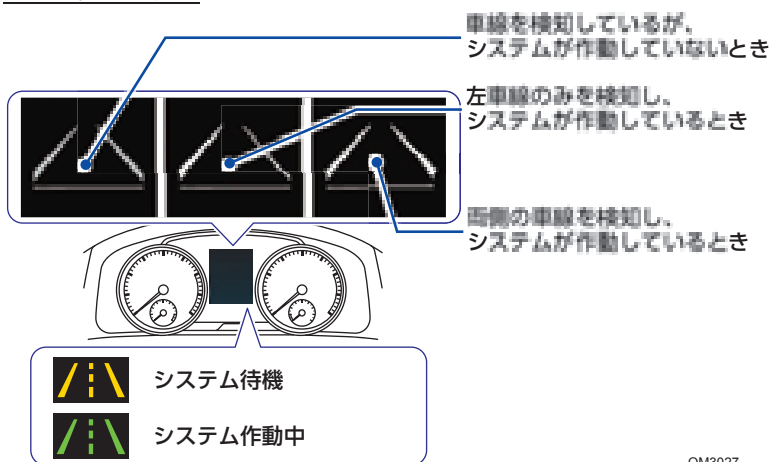

QM3027

Active Info Display

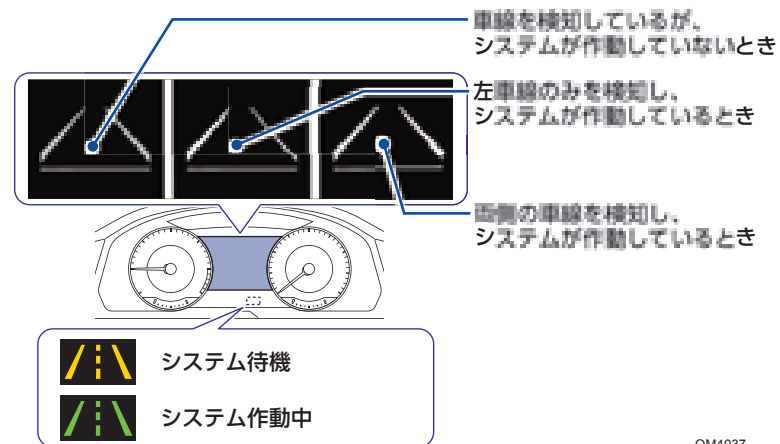

QM4037

アドバイス

Active Info Display の場合、ディスプレイメニューの「表示」から「ドライバーアシストシステム」を選択することにより、左側丸型メーター部に作動状態を表示させることもできます。

レーンキープアシスト “Lane Assist” の機能停止のしかた

操作手順

- 1 ディスプレイの「MENU」を選択します。
- 2 ディスプレイの「車両」を選択します。
- 3 ディスプレイの「設定」を選択します。
- 4 「ドライバーアシスト」の“Lane Assist”で「作動」のチェックボックス を外します。

コンビネーションメーターの表示灯が消灯し、レーンキープアシストシステム “Lane Assist” を OFF にすることができます。

安全に関する警告や、システムの作動の詳細は、取扱説明書に記載されています。

渋滞時追従支援システム “Traffic Assist”

渋滞時追従支援システム “Traffic Assist” は、レーンキープアシスト “Lane Assist” とアダプティブクルーズコントロール “ACC” が連動した機能です。渋滞の最後尾など、停止している車両の後ろで停止するまで減速し、先行車の動きを検知して再発進します。

この機能は、以下の条件下において機能します。

- レーンキープアシスト “Lane Assist” がオンになっている
- アダプティブクルーズコントロール “ACC” が作動している
- 車両が左右の車線を検知している
- 車速が 60km/h 以下

渋滞時追従支援システム “Traffic Assist” の機能停止のしかた

操作手順

- 1 ディスプレイの「MENU」を選択します。
- 2 ディスプレイの「車両」を選択します。
- 3 ディスプレイの「設定」を選択します。
- 4 「ドライバーアシスト」の “Lane Assist” で「アダプティブレーンガイド」のチェックボックス を外します。

レーンチェンジアシスト “Side Assist Plus”

レーンチェンジアシスト “Side Assist Plus” は、リアバンパーの左右に取り付けられたレーダーセンサーで、車両後方をモニターします。車両斜め後ろの死角エリアに車両が走行していることを検知すると、ドアミラー内のインジケータが点灯します。車両が検知された車線側に、ドライバーがウインカーを作動させるとインジケータが点滅に切り替わり、ドライバーに注意を促します。また、車両が検知された車線側に進路変更しようとするステアリングを自動で補正し、他車との接触を回避します。

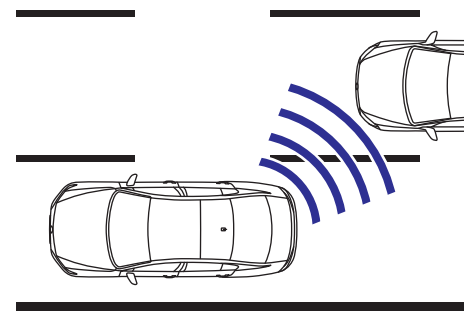

QM3038

レーンチェンジアシスト “Side Assist Plus” の機能停止のしかた

操作手順

- 1 ディスプレイの「MENU」を選択します。
- 2 ディスプレイの「車両」を選択します。
- 3 ディスプレイの「設定」を選択します。
- 4 「ドライバーアシスト」の “Side Assist” で「作動」のチェックボックス を外します。

安全に関する警告や、システムの作動の詳細は、取扱説明書に記載されています。

リヤトラフィックアラート (後退時警告・衝突軽減ブレーキ機能)

リヤトラフィックアラート(後退時警告・衝突軽減ブレーキ機能)は、リヤバンパーに取り付けられたレーダーセンサーで、後方を横切る車両をモニターし、駐車場から後退で発進する際、衝突の危険性があると、警告音・警告灯によりドライバーに注意を促します。警告を促してもドライバーが車両を停止せず、さらに衝突の危険性が高まると、システムが自動的にブレーキを作動させます。この機能は、後退時 12km/h 以下で作動します。

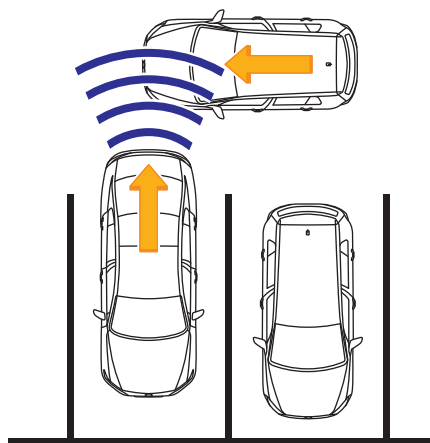

QM3039

リヤトラフィックアラート(後退時警告・衝突軽減ブレーキ機能)の機能停止のしかた

操作 手順

- 1 ディスプレイの「MENU」を選択します。
- 2 ディスプレイの「車両」を選択します。
- 3 ディスプレイの「設定」を選択します。
- 4 「Park Assist」の“リヤトラフィックアラート”で「作動」のチェックボックス を外します。

安全に関する警告や、システムの作動の詳細は、取扱説明書に記載されています。

ドライバー疲労検知システム “Fatigue Detection System”

ドライバーの運転パターンをモニタリングし、疲労や眠気による急なステアリング操作など、通常の運転パターンと異なる動きを検知すると、コンビネーションメーターのディスプレイにメッセージを表示すると同時にブザーで休憩を促します。



運転パターンのモニタリングは、約 60km/h ~ 約 200km/h で走行中に行われます。

コンビネーションメーターのディスプレイに表示されたメッセージは、ウインドーワイパーレバーの「OK/RESET」ボタンまたはマルチファンクションステアリングホイールの「OK」ボタンを押すと OFF にすることができます。

アナログメーター

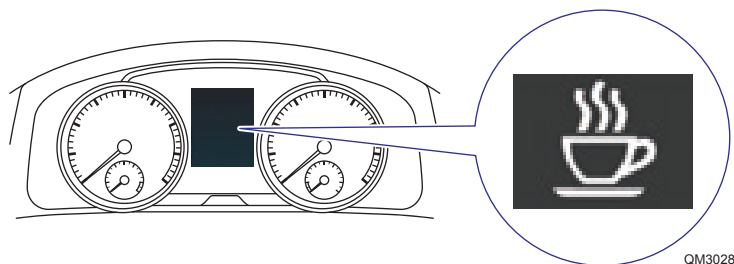

QM3028

Active Info Display

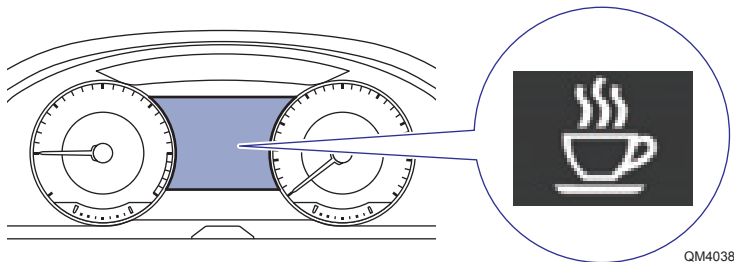

QM4038

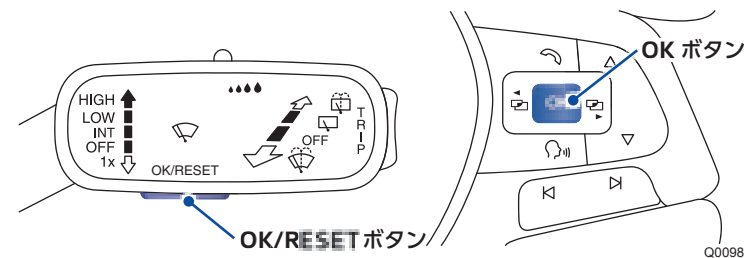

Q0098

ドライバー疲労検知システム “Fatigue Detection System” の機能停止のしかた

操作手順

- 1 ディスプレイの「MENU」を選択します。
- 2 ディスプレイの「車両」を選択します。
- 3 ディスプレイの「設定」を選択します。
- 4 「ドライバーアシスト」の“疲労検知システム”で「作動」のチェックボックス を外します。

ドライバー疲労検知システム “Fatigue Detection System” を OFF にすることができます。

プリクラッシュブレーキシステム“Front Assist” (歩行者検知対応シティエマージェンシーブレーキ機能付)

衝突のおそれがあるとき、ドライバーに注意を促したり自動的に減速したりします。

レーダーセンサーとフロントカメラにより先行車や歩行者を検知し、衝突の危険性があると、警告音・警告灯によりドライバーに注意を促します。同時に、制動距離を少しでも短くするため、ブレーキ圧を高めスタンバイ状態を保持します。

警告を促してもドライバーが減速せず、さらに衝突の危険性が高まると、システムが自動的に車両を減速させて衝突の被害を軽減します。



シティエマージェンシーブレーキ機能

45km/h 未満での走行中にはシティエマージェンシーブレーキ機能が作動し、自動的にブレーキを作動させて危険を回避、あるいは衝突の被害を軽減します。

歩行者検知システム

65km/h 未満での走行中には歩行者検知システムが作動し、自動的にフルブレーキを作動させて危険を回避、あるいは衝突の被害を軽減します。

コンビネーションメーターのディスプレイに表示されたメッセージは、ウインドーワイパーレバーの「OK/RESET」ボタンまたはマルチファンクションステアリングホイールの「OK」ボタンを押すと OFF にすることができます。

アナログメーター

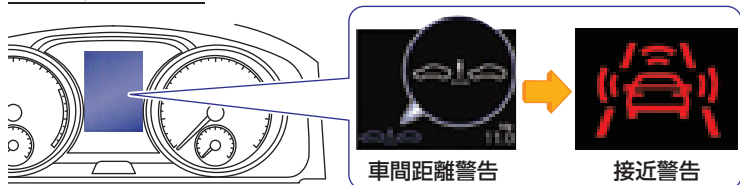

Q0077

Active Info Display

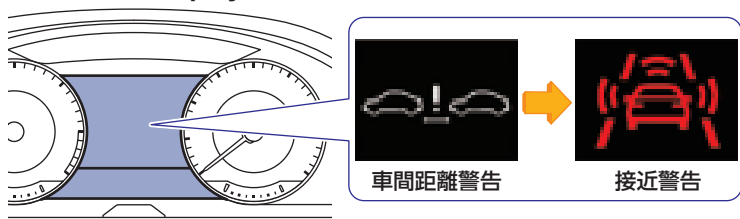

QM4043

プリクラッシュブレーキシステム“Front Assist”の機能停止のしかた

操作 手順

- 1 ディスプレイの「MENU」を選択します。
- 2 ディスプレイの「車両」を選択します。
- 3 ディスプレイの「設定」を選択します。
- 4 「ドライバーアシスト」の“Front Assist (プリクラッシュブレーキシステム)”で「作動」、「事前警告」、「車間警告の表示」をそれぞれ OFF にできます。

歩行者検知システムの機能停止のしかた

操作 手順

- 1 ディスプレイの「MENU」を選択します。
- 2 ディスプレイの「車両」を選択します。
- 3 ディスプレイの「設定」を選択します。
- 4 「ドライバーアシスト」の“歩行者検知”で「作動」、「警告」をそれぞれ OFF にできます。

安全に関する警告や、システムの作動の詳細は、取扱説明書に記載されています。

ESC(エレクトロニックスタビリティコントロール)

タイヤがスリップする危険性を減らし、走行安定性を高めます。
ESC（エレクトロニックスタビリティコントロール）には、以下の機能が組み込まれています。

- ABS（アンチロックブレーキングシステム）
ブレーキをかけたとき、車輪がロックするのを防いで車両の操縦安定性を確保します。
- BAS（ブレーキアシストシステム）
ドライバーが急ブレーキなどでブレーキペダルを早く踏み込んだとき、ブレーキ圧を高めることで短い距離で停車することを補助します。
- ASR（トラクションコントロールシステム）
発進時や加速時のホイールの空転を抑え、安定した加速を補助します。
- XDS（エレクトロニックディファレンシャルロックシステム）
直進中、空転した駆動輪にブレーキをかけ、他の駆動輪に出力を伝達します。
高速カーブ走行時、内側の前輪にブレーキをかけて空転を防ぎ、車両の操縦安定性を確保します。

ESC/ASR の機能の切り替え

インフォテイメントシステムによる切り替え

操作 手順

- 1 ディスプレイの「MENU」を選択します。
- 2 ディスプレイの「車両」を選択します。
- 3 ディスプレイの「設定」を選択します。
- 4 「ESC システム」で ESC、ESC Sport（ESC のスポーツモード）および ASR の機能の ON/OFF を切り替えることができます。

プロアクティブ・オキュパント・プロテクション

事故の可能性を予測し、早い段階で乗員保護機能の作動に備えるシステムです。

急制動や極端なオーバーステア / アンダーステアによって発生しうる事故の可能性を検出すると、即座にシートベルトのテンションを高めます。
同時にウインドーを閉じ、万が一の衝突が起きた際、各エアバッグが最大限の効力を発揮できるように備えるシステムです。



プロアクティブ・オキュパント・プロテクションは、約 30km/h 以上で走行中に作動します。

タイヤモニタリングシステム

パンクのおそれがあるときなどに警告灯を点灯させてお知らせします。

警告灯が点灯したときはすみやかに安全な場所に停車し、4輪のタイヤ空気圧を点検してください。

アナログメーター

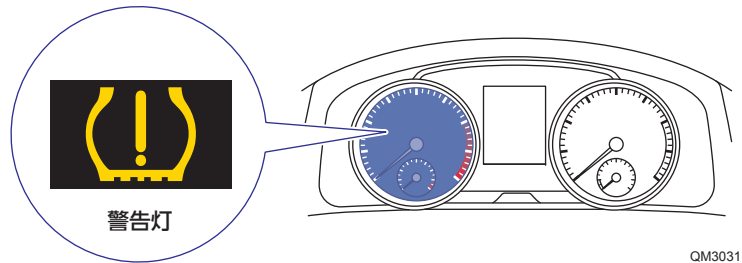

Active Info Display

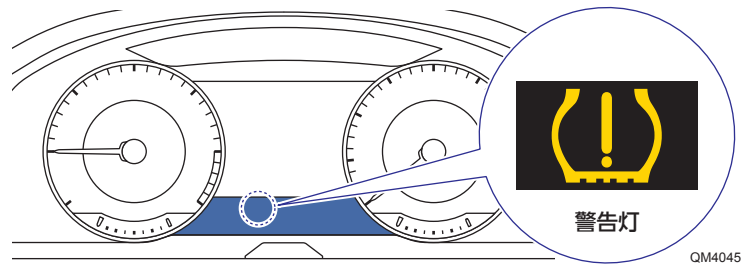

タイヤモニタリングシステムの設定のしかた

タイヤ空気圧を調整したり、タイヤまたはホイールを交換したときは、システムを正しく作動させるため、タイヤモニタリングシステムを設定しなおしてください。

操作手順

- ① ディスプレイの「MENU」を選択します。
- ② ディスプレイの「車両」を選択します。
- ③ ディスプレイの「設定」を選択します。
- ④ 「タイヤ」の“タイヤ空気圧警告灯”で「SET」を押します。

現在のタイヤ空気圧を基準値にして、タイヤモニタリングシステムの設定が完了します。

パークディスタンスコントロール

フロントバンパーおよびリアバンパーに取り付けられたセンサーによって、障害物への接近を知らせることでドライバーを支援するシステムです。

前進時および後退時に障害物に近づいて衝突の恐れがある場合、自動的にブレーキを作動させ衝突を回避または被害を軽減させます。

Passat

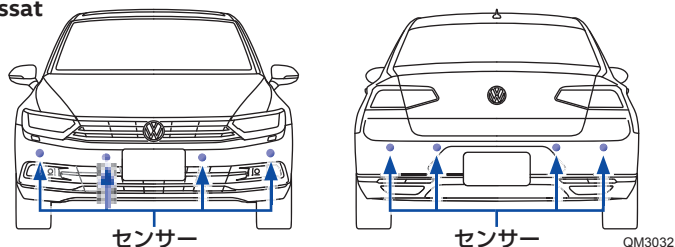

Passat Variant

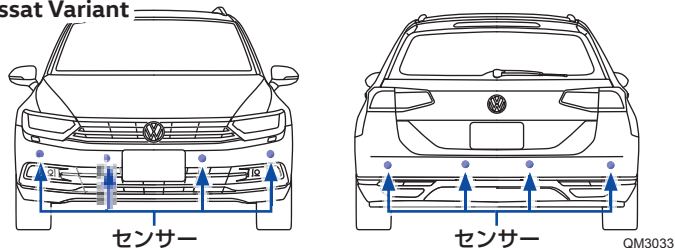

以下のときに作動します。

- セレクターレバーを“R”にしたとき
- 車両が後退したとき
- 車両前方にある障害物に、低速で接近しているとき

また、センターコンソール上部のボタンを押すと、手動で作動 / 非作動を切り替えることができます。

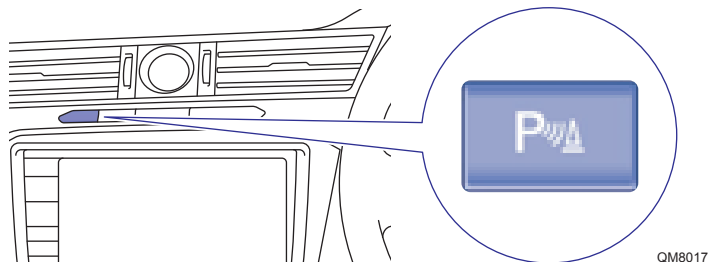

障害物に近づくとピッピッピッという警告音が鳴り、インフォテイメントシステムのディスプレイに黄色い表示がおおよその距離と角度で表示されます。

さらに障害物に近づくと、ピーという警告音が鳴り続け、ディスプレイには赤色で表示されます。

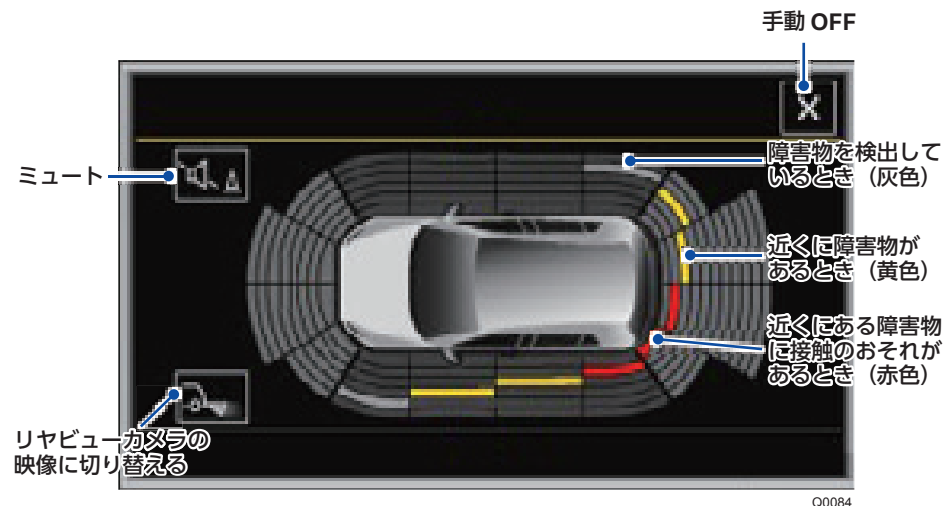

パークディスタンスコントロールの設定のしかた

操作手順

- 1 ディスプレイの「MENU」を選択します。
- 2 ディスプレイの「車両」を選択します。
- 3 ディスプレイの「設定」を選択します。
- 4 「Park Assist」の“パークディスタンスコントロール”で、パークディスタンスコントロールの自動 ON の設定や警告音の音量の調整などができます。

安全に関する警告や、システムの作動の詳細は、取扱説明書に記載されています。

リヤビューカメラ “Rear Assist”

後退時、インフォテインメントシステムのディスプレイに後方の状況を表示して、ドライバーの後方視界を支援します。
カメラはテールゲートのエンブレム内部に格納されています。

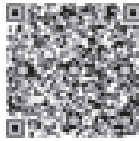

セレクターレバーを“R”にすると、自動的にディスプレイに表示されます。
セレクターレバーを“R”以外にすると、表示が消えます。

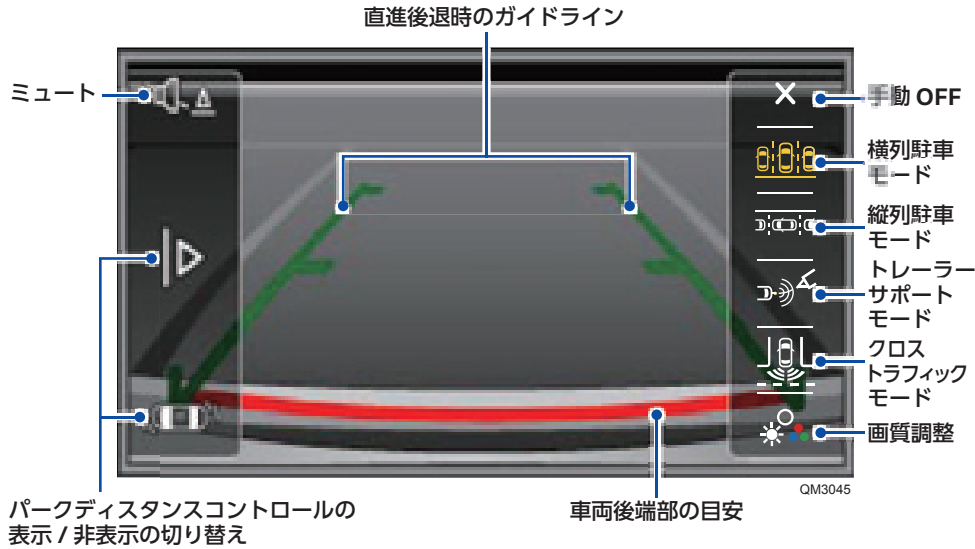

アラウンドビューカメラ “Area View”

アラウンドビューカメラ “Area View” は、4つのカメラが撮影した映像を合成し、車両の真上にカメラがあるような映像をインフォテインメントシステムの画面に表示します。
カメラはラジエーターグリル、ドアミラー、トランクリッド/テールゲートに取り付けられています。
セレクターレバーを“R”の位置にシフトしたときに作動します。
または、センターコンソール上部のボタンを押すと、手動で ON/OFF を切り替えることができます。

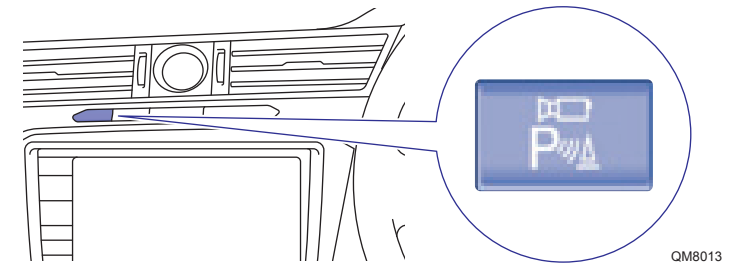

QM8013

カメラビューの選択

4種類のカメラビューを、ディスプレイ右側に表示させることができます。

左に表示させるバードビューの画像では、選択したビューがオレンジ色の枠で強調されます。

さらにディスプレイ右側に、選択したカメラのメニュー項目とそのカメラビューが表示されます。

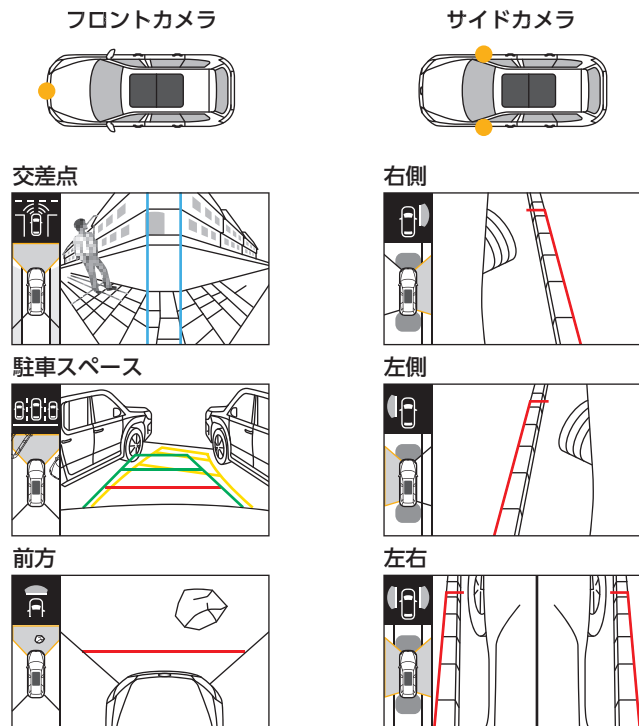

QM4051

リヤカメラ

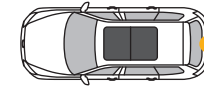

すべてのカメラ

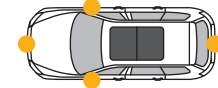

駐車スペース

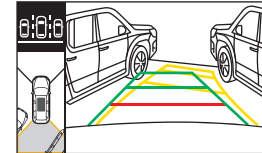

バードビュー

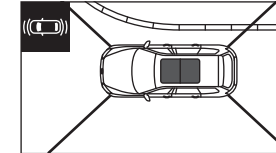

縦列駐車

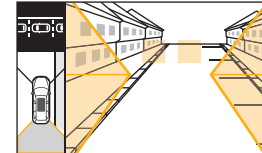

3D表示

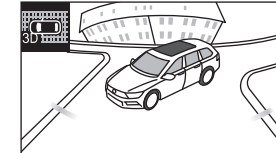

トレーラーアシスト

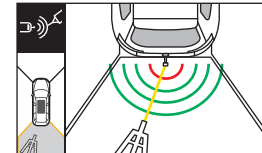

交差点

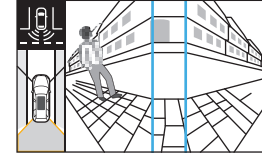

QM4052

駐車支援システム “Park Assist”

駐車支援システム “Park Assist” は、縦列駐車、後退または前進して横列駐車をする際のステアリング操作を自動で行い、スムーズな駐車を補助します。

縦列駐車からの発進も、同様にシステムがステアリング操作を自動で行い、スムーズな発進を補助します。

運転者はコンビネーションメーターのディスプレイに表示されるガイドに従って、前進、後退、ブレーキの操作をする必要があります。

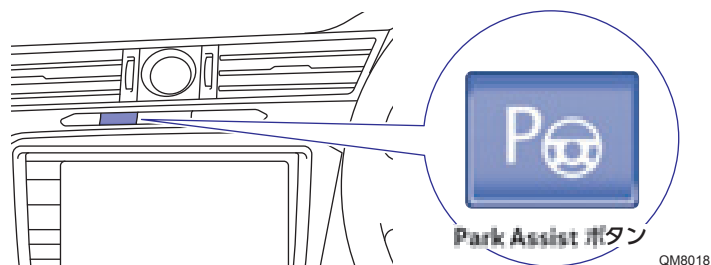

アドバイス

駐車支援システム “Park Assist” は、駐車スペースの駐車している車両を検知して駐車スペースを検知しています。車両が駐車していない駐車スペースでは本機能を使用することはできません。

誤った操作をすると、駐車支援システム “Park Assist” が終了します。終了した場合は操作手順の最初からやり直しの必要があります。

駐車のしかた

操作手順

- 1 希望する駐車スペースの少し手前で停車します。
- 2 Park Assist ボタンを押します。
- 3 駐車する側に方向指示器を操作します。
- 4 駐車スペースが検知されるまで、ゆっくり前進します。車両が駐車スペースを検知すると、コンビネーションメーターのディスプレイに下記の図が表示されます。

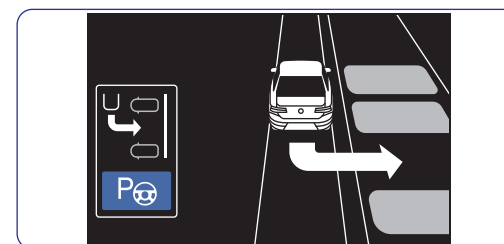

アナログメーター

Active Info Display

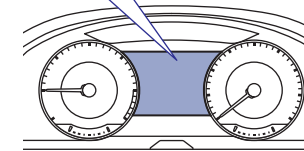
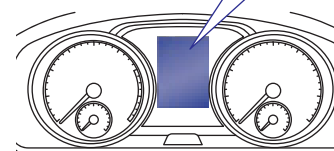

QM6056

- 5 Park Assist ボタンを押して、希望する駐車方法を選択します。

後退して縦列駐車 後退して横列駐車 前進して横列駐車

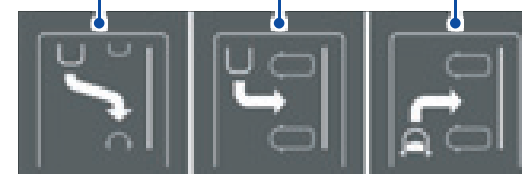

QM4048

- 6 コンビネーションメーターのディスプレイに表示される操作指示に従って、周囲に注意しながらセレクトレバー、ブレーキペダルを操作します。このときステアリングは自動で操作されます。

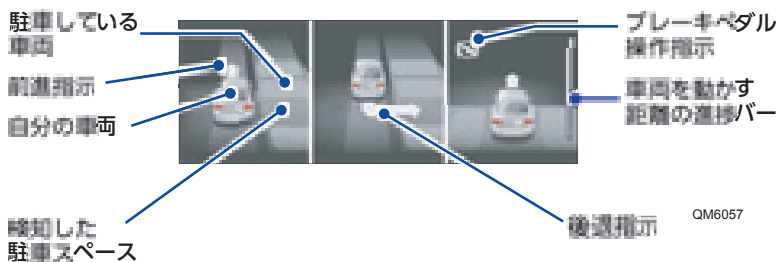

- 7 駐車が完了すると、コンビネーションメーターのディスプレイに「Park Assist 終了、ステアリングを操作して下さい!」と表示されます。

縦列駐車スペースからの発進のしかた

操作手順

- 1 Park Assist ボタンを押します。
- 2 発進する道路側に方向指示器を操作します。
- 3 コンビネーションメーターのディスプレイに表示される操作指示に従って、周囲に注意しながらセレクトレバー、アクセルペダル、ブレーキペダルを操作します。このときステアリングは自動で操作されます。

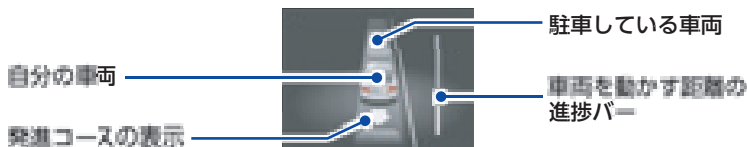

- 4 縦列駐車スペースから発進できる状態になると、コンビネーションメーターのディスプレイに「Park Assist 終了、ステアリングを操作して下さい!」と表示されます。

安全に関する警告や、システムの作動の詳細は、取扱説明書に記載されています。

フォルクスワーゲン車は、全車種／モデルにおいて日々開発が進められ、進化を遂げています。このため、各車両における装備、仕様、技術に関する内容について随時変更される場合がありますので、あらかじめご了承ください。本書での車両の装備、外観、性能、寸法、車重、消費電力、規格、機能に関する記述はすべて、編集時点での内容となります。一部、本書の発行時点では未導入となる仕様、または特定の国にのみ供給される仕様があります。このような理由による記載内容、図等の違いについては、あらかじめご了承ください。

本書の複製、コピー、翻訳は、その一部であっても、書面によるフォルクスワーゲン グループ ジャパン 株式会社の承認がない限り許可されません。

すべての著作権はフォルクスワーゲン グループ ジャパン 株式会社に帰属します。本書は予告なく改訂される場合があります。

Printed in Japan



本書は、無塩素漂白パルプを使用しています。

発行：2017年7月
印刷：2017年7月
発行番号：181.5J2.PB8.70